

FLOW

PUMPEN

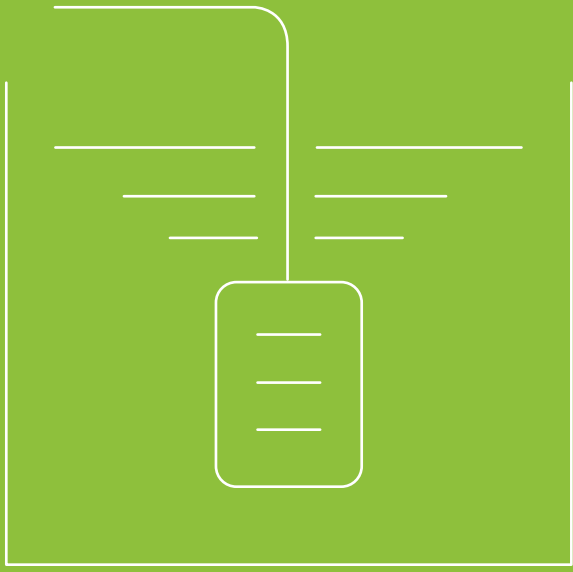



TROCKENE FÜSSE DANK FLOW



DIE VORTEILE VON FLOW AUF EINEN BLICK

- / maximale Sauberkeit
- / vielseitig einsetzbar
- / robuste Verarbeitung
- / intelligente Schwimmerschaltung
- / gründliche Trockenlegung

DIGITAL-REGISTER

IHRE PRODUKTE DIGITAL AUF EINEN BLICK:

Scannen Sie ganz einfach den QR-Code mit Ihrem Smartphone. Sie haben keines zur Hand? Kein Problem. Alle abgebildeten Unterlagen oder Filme und weitere Informationen finden Sie auch auf unserer Internetseite conel.de

FLOW
TAUCHPUMPE F

Montageanleitung



FLOW
TAUCHPUMPE 12

Montageanleitung



FLOW
BOX ÜBERFLUR-
HEBEANLAGE

Montageanleitung



FLOW
TAUCHPUMPE
30 / 300S

Broschüre



FLOW
TAUCHPUMPE
30 / 300S

Montageanleitung



FLOW
CUT BOX
KLEINHEBEANLAGE

Montageanleitung



FLOW
KONDENSATPUMPE

Broschüre



FLOW
KONDENSATPUMPE

Montageanleitung



FLOW
HEBEANLAGE

Montageanleitung Einzelanlage



FLOW
HEBEANLAGE

Montageanleitung Doppelanlage



FLOW Tauchpumpe F

Flachsauger bis 1 mm Restpegel – für den mobilen Einsatz



- / Druckabgang: G 1 ¼" IG; Adapter G¾" AG, Schlauchanschluss 1", ¾"
 - / max. Förderstrom: 6,4 m³/h
 - / max. Förderhöhe: 6,2 m
 - / mit Niveauschaltung: Einschaltniveau: 20 mm Ausschaltniveau: 1 mm
 - / freier Durchgang: 1 mm
 - / Anschlusskabel: H07RN-F 3G1.0
 - / Kabellänge: 10 m
 - / Gewicht: ca. 3,2 kg
 - / Spannung/Frequenz: 1 x 230 V/50 Hz
 - / Stromart: Wechselstrom
 - / Nennstrom: 1,6 A
 - / Motorleistung: P1 0,36 kW
 - / Drehzahl: 2.900 U/min
 - / Motorschutz: Temperaturwächter in Wicklung eingebaut
 - / Schutzkontaktstecker Schutzart: IP 68
 - / maximale Eintauchtiefe: 10 m
 - / max. Fördermediumtemperatur: 40 °C, kurzzeitig 60 °C (für 5 min)
- KBN: **FLOWTPF**

DIE LEICHTE, SICHERE TOOLPUMPE FÜRS FLACHE: DIE NEUE FLOW TAUCHPUMPE F

Diese Pumpe besticht durch ein extrem niedriges Absaugniveau von nur 1 mm. Die **FLOW Tauchpumpe F** schaltet schon bei 20 mm Pegel ein und pumpt dann bis auf 1 mm ab. Die Elektronik des Feuchtesensors im Pumpenkopf benötigt nur Schwachstrom, das macht die **FLOW Tauchpumpe F** extrem sicher.

Die **FLOW Tauchpumpe F** ist nur zur Förderung von Klarwasser (freier Durchgang 1 mm) geeignet und kann keine brennbaren, gasenden und explosionsgefährlichen sowie sandhaltigen Medien fördern.

Nach DIN 12056/12050 ist die **FLOW Tauchpumpe F** nur für den mobilen, nicht für den stationären Einsatz zugelassen.

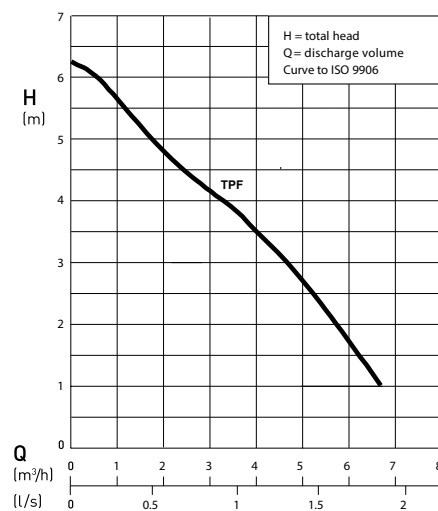

FLOW Tauchpumpe 12 mit Flachabsaugung



- / fördert Klar- und Schmutzwasser mit Festkörpern bis 12 mm
- / max. Förderstrom: 8 m³/h
- / max. Förderhöhe: 6,2 m
- / automatische Niveauregulierung, die bei einem Wasserstand von 145 mm die Pumpe ein- und bei 50 mm wieder ausschaltet
- / Saugring zum Abpumpen bis auf 3 mm Restwasserpegel
- / Adapter mit G 1 1/4" und 3/4" AG
- / Schlauchanschluss 1 1/2", 1 1/4" und 3/4"
- / Anschlusskabel 10 m mit Stecker, Rückschlagklappe eingebaut
- / Fördermediumtemperatur: max. +40°C, kurzzeitig auch +60°C (max. 5 min)
- / Spannung: 230V / 50Hz
- / Motorleistung: P1: 0,36 kW
- / nicht geeignet für aggressive Medien wie Kondensat aus Brenwertgeräten oder Sole aus Enthärtungsanlagen.
- / **NEU! Mit innenliegender Schwimmerschaltung (Vorteil: Verwendung in engen Einbausituationen)**

KBN: **FLOWTP12N**

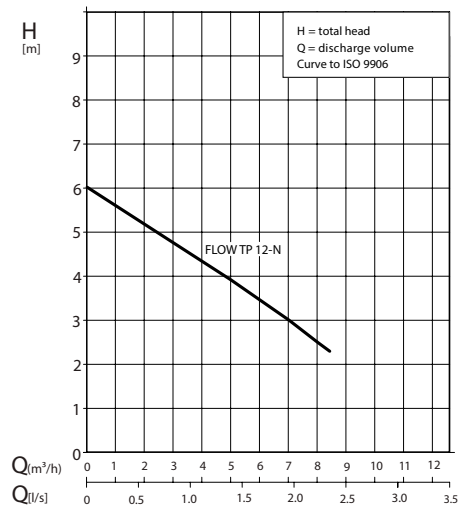



FLOW Tauchpumpe 12 A mit Flachabsaugung für leicht aggressive Medien



**JETZT AUCH
FÜR AGGRESSIVE
MEDIEN!**

- / fördert Sole, Kondensat, Klar- und Schmutzwasser mit Festkörpern bis 12 mm
- / max. Förderstrom: 8 m³/h
- / max. Förderhöhe: 6,2 m
- / automatische Niveauregulierung, die bei einem Wasserstand von 145 mm die Pumpe ein- und bei 50 mm wieder ausschaltet
- / Saugring zum Abpumpen bis auf 3 mm Restwasserpegel
- / Adapter: mit G 1 ¼" und ¾" AG
- / Schlauchanschluss: 1 ½", 1 ¼" und ¾"
- / Anschlusskabel: 10 m mit Stecker, Rückschlagklappe eingebaut
- / Fördermediumtemperatur max. +40 °C, kurzzeitig auch +60 °C (max. 5 min)
- / Spannung: 230 V / 50 Hz
- / Motorleistung: P1: 0,36 kW
- / **Mit innen liegender Schwimmerschaltung (Vorteil: Verwendung in engen Einbausituationen)**

KBN: **FLOWTP12A**

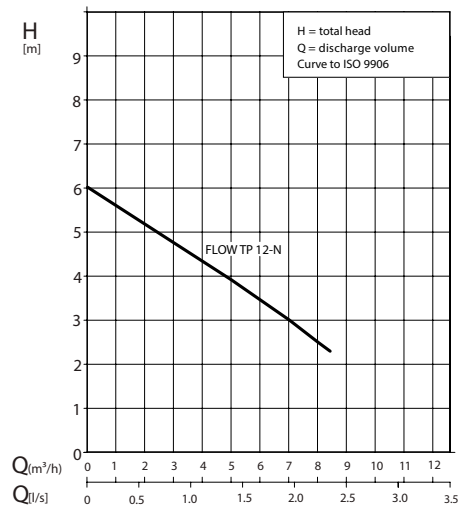



FLOW Box Überflurhebeanlage A

- / fördert Salzsole bis 27 % Salzgehalt
- / Förderstrom: max. 8 m³/h
- / Förderhöhe: max. 6,2 m
- / Motor aus hochwertigem Edelstahl
- / Automatische Niveausteuerng für ein niedriges Schalthniveau
Einschalthniveau: 90 mm
Ausschalthniveau: 55 mm
- / Fördermediumtemperatur: max. +40 °C, kurzzeitig auch +60 °C (max. 5 min)
- / Mit integrierten Alarmkontaktgeber zum einfachen Nachrüsten einer Alarmanlage KBN: FLOWBOXSAFEKIT (Versicherungsschutz)
- / auch Wandaufhängung möglich

KBN: **FLOWBOXA**

**BEHÄLTER MIT TAUCHPUMPE
FÜR AGGRESSIVE MEDIEN
Z. B. SOLE AUS ENTHÄRTUNGS-
ANLAGEN UND KONDENSAT
AUS BRENNWERTANLAGEN**



FLOW Alarm System

- / Universale Alarmanlage für Hochwassermeldung mit Stecker zum Anschluss vorbestimmter Alarmkontaktgeber mit Kupplung – Plug + Play
- / Betriebsspannung: 230 V ~ 50 Hz
- / Leistungsaufnahme: < 3 W
- / Strombelastbarkeit Steckdose: Max. 16 A, 3.500 W
- / Potentialfreie Kontakte: Max. 30 V=/, max. 3 A
Ein Öffner und ein Schließer bei Alarm
- / Schutzklasse I
- / Temperaturbereich (Gerät): 0° C – +40 °C
- / Abmessungen: 126 x 78 x 91 mm
- / Schutzart: IP21
- / Akku (optional, nicht im Lieferumfang enthalten)
KBN: **Q56722BV**

KBN: **FLOWAGU**



FLOW Knickschwimmer

- / **FLOW** Knickschwimmer mit Steckkupplung
- / Kabellänge 5 m

KBN: **FLOWAKS5**



FLOW Schwimmerschalter

- / Schwimmerschalter mit Steckkupplung
- / Kabellänge 10 m

KBN: **FLOWASS10**



FLOW Feuchtefühler

- / Feuchtefühler mit Steckkupplung
- / Kabellänge 5 m

KBN: **FLOWAFF5**



FLOW Safetykit

- / Universale Alarmanlage für Hochwassermeldung mit 5m Kabel zum Anschluss an die FLOW BOX
- / Nachrüst-Kit
- / vorbereitet für den Einsatz in der FLOW BOX
- / Betriebsspannung: 230V ~ 50 Hz
- / Leistungsaufnahme: < 3 W
- / Strombelastbarkeit Steckdose: Max. 16 A, 3.500 W
- / Potentialfreie Kontakte: Max. 30V=~/, max. 3 A
Ein Öffner und ein Schließer bei Alarm
- / Schutzklasse I
- / Temperaturbereich (Gerät): 0° C - +40 °C
- / Abmessungen: 126 x 786 x 91 mm
- / Schutzart: IP21
- / Akku (optional, nicht im Lieferumfang enthalten)
KBN: **Q56722BV**

KBN: FLOWBOXSAFEKIT

FLOW EINBAUBEISPIELE FÜR HOCHWASSERALARM IN BAUSEITIGEN SCHÄCHTEN

FLOW Knickschwimmer FLOWAKS5

vorbereitet für den Einsatz in sehr engen bauseitigen Schächten und in der FLOWBOX „alt“ (bis Baujahr 2018)

Besteht aus:

KBN: **FLOWAGU + FLOWAKS5**

FLOW Schwimmerschalter FLOWASS10

vorbereitet für den Einsatz in bauseitigen Schächten

Besteht aus:

KBN: **FLOWAGU + FLOWASS10**

FLOW Feuchtfühler FLOWAFF5 ab 1 mm Pegelüberschreitung

vorbereitet für den Einsatz auf ebenen Untergründen außerhalb von Behältern und bauseitigen Schächten

Besteht aus:

KBN: **FLOWAGU + FLOWAFF5**

FLOW BOX Überflurhebeanlage



- / bewährte **FLOW BOX** Überflurhebeanlage mit automatischer Niveausteu-
erung für niedrige Schaltniveaus:
Einschaltniveau: 90 mm
Ausschaltniveau: 55 mm
- / Rückschlagklappe, Druckleitungs-
anschluss mit Schlauchanschluss für
eine Wasch- oder Spülmaschine,
komplett einbaufähig vormontiert
und verdrahtet
- / Kunststoffsammlerbehälter mit
Gummifüßen und Auftriebssicherung
- / sämtliche Zu- und Abgänge sind fertig
bearbeitet und mit Dichtungen sowie
Blinddeckeln versehen
- / Be- und Entlüftungsventil
- / Aktivkohlefilter
- / Maße: B 408 x H 371 x T 188 mm
- / Behältervolumen: 20l
- / Fördermediumtemperatur:
max. +40°C, kurzzeitig auch
+ 60°C (max. 5 min)
- / Förderstrom: max. 8 m³/h
- / Förderhöhe: max. 6,2 m
- / auch Wandaufhängung möglich
- / **NEU! Mit integrierten Alarmkontakt-
geber zum einfachen Nachrüsten
einer Alarmanlage – Bundle
KBN: FLOWBOXSAFEKIT**

KBN: **FLOWBOXN**

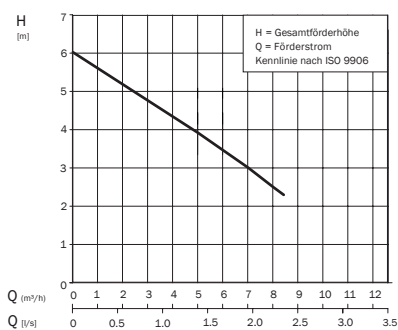

Automatische Schmutzwasserhebeanlage für Überfluraufstellung zur Entwässerung eines Waschtisches, einer Wasch- und Spülmaschine und einer Dusch- und Badewanne.

Die Pumpe ist bereits eingebaut. Deshalb lässt sich das kompakte Gerät im Handumdrehen sicher montieren. Nicht geeignet für aggressive Medien wie Kondensat aus Brennwertgeräten oder Sole aus Enthärtungsanlagen.



FLOW Box Hochwasseralarm

- / Der **FLOW BOX** Hochwasseralarm kann zum Austausch als auch zum Nachrüsten eines **FLOW BOX** Vorgängermodells (bis Baujahr 2018) verwendet werden.

KBN: **FLOWAGU**



FLOW Box Anschlusskabel

- / Ersatz-/Nachrüst-Kit
- / Kabellänge 5 m

KBN: **FLOWKSK5**

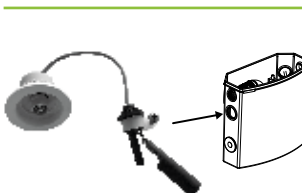

FLOW Box Knickschwimmer

- / Der **FLOW** Knickschwimmer für die **FLOW BOX** kann zum Austausch als auch zum Nachrüsten eines **FLOW BOX** Vorgängermodells (bei **FLOW BOX** Knickschwimmer) verwendet werden.

KBN: **FLOWBOXANRK**

Bodenaufstellung

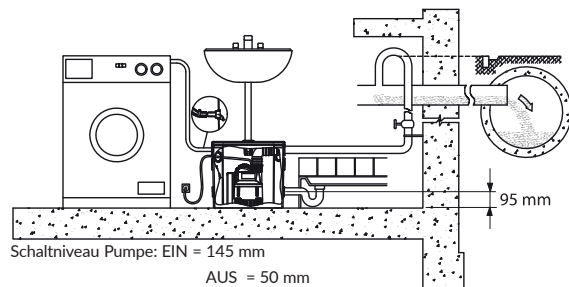

Hinweis: Bezugsniveau ist Behälterboden

Wandaufhängung

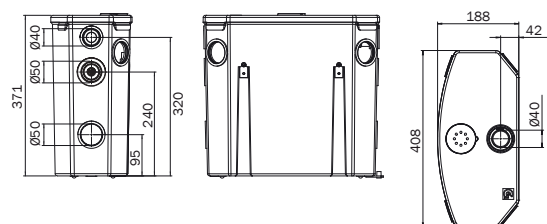
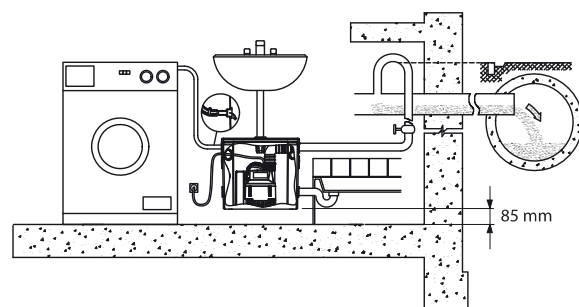

ACHTUNG!

Es muss sichergestellt werden das die Zulaufleitungen durch natürliches Gefälle vollständig leerlaufen können und es zu keinem Rückstau kommt.

FLOW Tauchpumpe 30

mit 30 mm freiem Kugeldurchgang



- / Druckabgang: G 1½" IG; Adapter G 1¼" AG
- / freier Durchgang: 30 mm
- / max. Förderstrom: 18 m³/h
- / max. Förderhöhe: 8,5 m
- / mit Niveauschaltung: Einschaltniveau: 290 mm Ausschaltniveau: 170 mm
- / Anschlusskabel (steckbar) H07RN-F 3G1.0
- / Kabellänge: 10 m
- / Gewicht: ca. 8,5 kg
- / Spannung/Frequenz: 1 x 230 V/50 Hz
- / Stromart: Wechselstrom
- / Nennstrom: 3,6 A
- / Motorleistung: P1 0,8 kW
- / Drehzahl: 2.900 U/min
- / Motorschutz: Temperaturwächter in Wicklung eingebaut
- / Schutzkontaktstecker
- / Schutzart: IP 68
- / maximale Eintauchtiefe: 10 m
- / max. Fördermediumtemperatur: 40 °C, kurzzeitig 60 °C (für 5 min)

KBN: **FLOWTP30**

30 MM FREIER KUGELDURCHGANG: DIE NEUE FLOW TAUCHPUMPE 30

Die **FLOW Tauchpumpe 30** ist eine kompakte, multifunktionale Gusspumpe. Sie fördert Medien, die bis zu 30 mm große Festkörper enthalten können, bei Mediumtemperaturen bis 40 °C, kurzzeitig auch bis 60 °C. Somit ist die **FLOW Tauchpumpe 30** besonders geeignet für Drainage, Regenwasser sowie fäkalienfreies häusliches Abwasser mit Feststoffanteilen.

Die steckbare Kabelverbindung EasyFit, das solide Graugussgehäuse, die intelligente Schwimmerschaltung mit verstellbarem Ein- und Ausschaltniveau und die Möglichkeit, die Pumpe durch Festklemmen des Schwimmerschalters für den Dauerbetrieb einzustellen, machen die **FLOW Tauchpumpe 30** von CONEL zu einem zuverlässigen Helfer, der für trockene Verhältnisse sorgt.

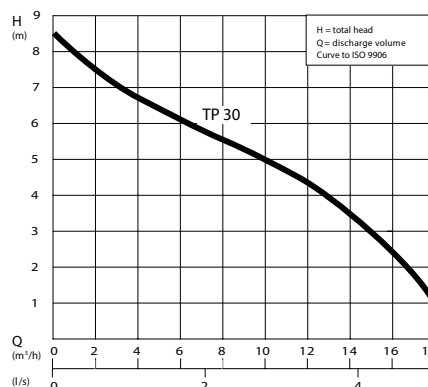



FLOW Tauchpumpe 300S

mit 30 mm freiem Kugeldurchgang, ohne Schwimmerschaltung

- / Druckabgang: G 1½" IG;
Adapter G 1¼" AG
- / freier Durchgang: 30 mm
- / max. Förderstrom: 18 m³/h
- / max. Förderhöhe: 8,5 m
- / Anschlusskabel (steckbar)
H07RN-F 3G1,0
- / Kabellänge: 10 m
- / Gewicht: ca. 8,5 kg
- / Spannung/Frequenz: 1x230V/50 Hz
- / Stromart: Wechselstrom
- / Nennstrom: 3,6 A
- / Motorleistung: P1 0,8 kW
- / Drehzahl: 2.900 U/min
- / Motorschutz: Temperaturwächter
in Wicklung eingebaut
- / Schutzkontaktstecker
- / Schutzart: IP 68
- / maximale Eintauchtiefe: 10 m
- / max. Fördermediumtemperatur: 40 °C,
kurzzeitig 60 °C (für 5 min)

KBN: **FLOWTP300S**

FLOW DOPPELPUMPSTATION VON CONEL BESTEHEND AUS ZWEI TAUCHPUMPEN UND SCHALTKASTEN

Die CONEL-Doppelanlage besteht aus robusten Grauguss Tauchmotorpumpen mit freiem Durchgang (Korngröße) von 30 mm. Die Vortex-Hydraulik sorgt für verstopfungsfreies Pumpen in kritischen Anwendungen. Eine ölgeschmierte Gleitringdichtung ist ebenso selbstverständlich, wie die EasyFit Kabelverbindung. Die maximale Fördermenge beträgt 18 m³/h, die maximale Förderhöhe liegt bei 8,5 m. Die Pumpe ist steckerfertig und enthält 10 m Kabel mit Stecker.



Technische
Details:



NEU!



FLOW Schaltanlage

- / Großes, hochwertiges und übersichtliches Gehäuse
- / Einschubfach für 9V-Akku
- / Wippschalter für Auswahl FLOWTP12 oder FLOWTP30
- / LEDs und Schaltlogikschema zur Überprüfung der Niveausteuerefunktionen
- / 3 Stecker zum Anschluss der CONEL FLOW Niveaugebersysteme
- / Gekennzeichnet mit A, B und C
- / WLAN- / Bluetooth-Steckplatz
- / Befestigungsschiene enthalten (kein Öffnen des Gehäuses erforderlich)

KBN: **FLAWSAN**

NEU!



FLOW Niveaugeber-Kit

für Pumpensämpfe mit ausreichend Platz ab einem Schachtdurchmesser von 1 m

- / Edelstahlhalterung aus V2A mit 3 Spannsegmenten zur Platzierung der Schwimmerschalter
- / 3 x Schwimmerschalter mit Steckkupplung, 10 m Kabel
- / 3 x Gewichte zur Einstellung der Schaltpunkte (Ein-Aus-Alarm)
- / Befestigungsmaterial enthalten

KBN: **FLOWNSS10**

NEU!



FLOW Niveaugeber-Kit

für beengte Schächte mit niedrigen Zuläufen

- / Edelstahlhalterung aus V2A mit variablen Einstellmöglichkeiten
- / 3 x Knickschwimmerschalter mit Steckkupplung und 10 m Kabel
- / Befestigungsmaterial enthalten

KBN: **FLOWNKS10**

FLOW Knickschwimmer

Alarmkontaktgeber



- / Knickschwimmer aus Polypropylen
- / Einsatzbereich von -30 °C bis +120 °C
- / Steckkupplung mit 10 m Kabel

KBN: **FLOWAKS10**

NEU!



FLOW Wassermelder

Alarmkontaktgeber ab 3 mm Wasserstand

- / Steckkupplung mit 5 m Kabel
- / Kunststoffgehäuse PE in bewährter, robuster Form
- / Kompatibel mit den FLOW-Alarmsystemen

KBN: **FLOWAWM5**

FLOW Musteranlage

- 1 Absperrschieber
- 2 Rückflußverhinderer
- 3 Druckleitung
- 4 FLOWTP300S
- 5 Schwimmerschalter
- 6 Schaltanlage FLOWSAN

/ auch mit Knickschwimmer erhältlich

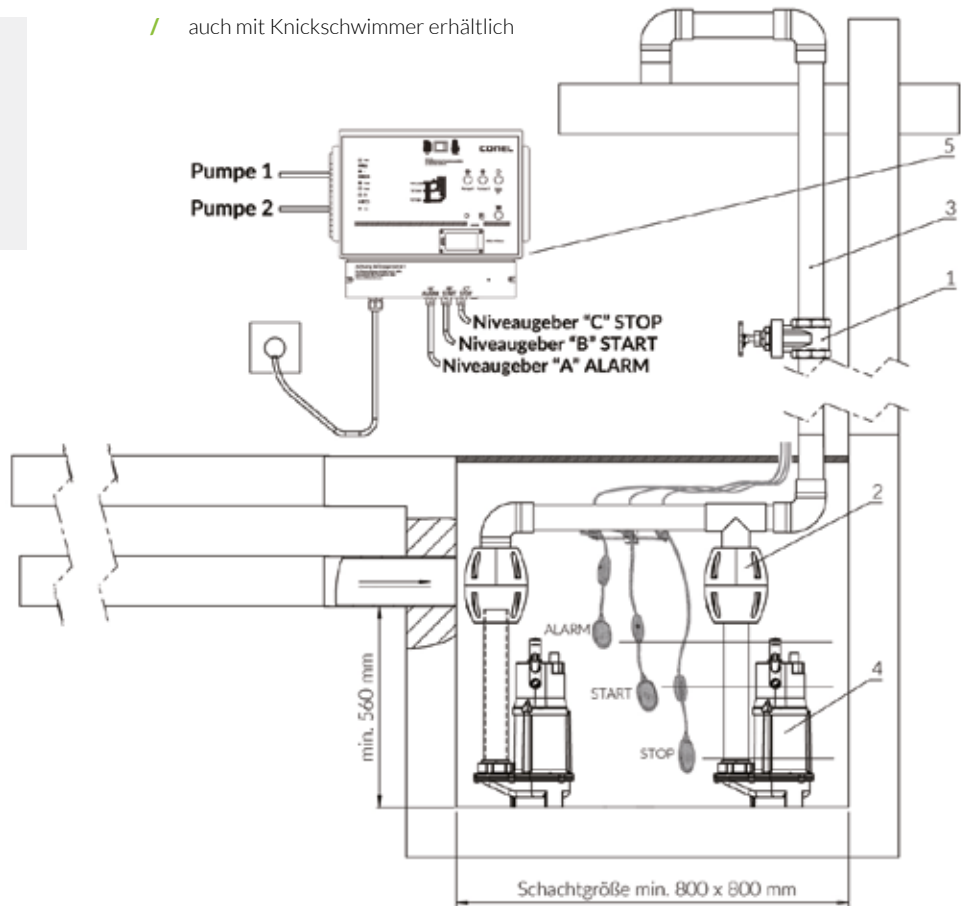

Artikel-Nr.	Stück	Beschreibung
FLOWTP300S	2	Tauchpumpe FLOW 30 ohne Schwimmerschaltung
RSK4050PVC	2	PVC Rückschlagklappe 1½" und 2"
MUM40	1	Muffenschieber 1½"
FLOWSAN	1	Schaltanlage für Doppelpumpwerk FLOWSA mit 3 Schwimmerschalter mit 10 m Kabel für 2 Tauchpumpen FLOWTP300S

Optionale Erweiterung

Q56722BV	1	Akku 9V Block für netzunabhängigen Alarm
----------	---	--

FLOW CUT BOX Kleinhebeanlage

für den Einbau hinter dem WC, neben dem WC oder in die Vorwand.
Druckabgang variabel nach rechts oder links mit integriertem Rückschlagventil, Dichtung und Blindstopfen.



- / Pumpe mit Schneidwerk
- / eingebaute Alarmanlage und potenzialfreier Kontakt
- / Aktivkohlefilter
- / 2 Zulaufstutzen DN 50
- / Anschlusskabel 3G 1,0, Kabellänge: 1,80 m
- / Spannung: 1 x 230 V/50 Hz, Wechselstrom
- / Motorleistung: P1 1,0 kW, Drehzahl: 2.900 U/min
- / Motorschutz: Temperaturwächter in Wicklung eingebaut
- / Schutzkontaktstecker: Schutzart IP 44
- / Motor-Isolationsklasse B
- / Auslösetemperatur Motorschutz: 120 °C
- / Niveausteuering: Einschaltniveau: 120 mm, Ausschaltniveau: 45 mm, Alarm: 140 mm
- / Maße: B 506 x H 293 x T 161 mm

KBN: **FLOWCB**

FLOW CUT BOX: VARIABLE, STARK, MONTAGEFREUNDLICH!

3 in 1: Die Kleinhebeanlage **CUT BOX** von CONEL ist perfekt für drei unterschiedliche Einbausituationen geeignet: A) hinter der Vorwand; B) hinter dem WC; C) rechts neben dem WC. Alle Anschlussmöglichkeiten sind am Gerät vorbereitet und lassen sich zügig und einfach montieren.

Die **CUT BOX** wurde zur begrenzten Verwendung nach DIN EN 12050-3 entwickelt, d.h. nur für den privaten Bereich und oberhalb der Rückstauenebene muss ein weiteres WC zur Verfügung stehen. Angeschlossen werden darf ein WC sowie zusätzlich ein Handwaschbecken, ein Bidet und/oder eine Dusche. Für einen störungsfreien Betrieb ist ein Spülkasten mit mindestens 6 l Spülmenge erforderlich. Also die optimale Anlage für den nachträglichen Einbau eines Gäste-WC im neuen Wellnessbereich oder im Partyraum im Keller. Kompakt, weiß in allen sichtbaren Teilen, mit einem bärenstarken Schneidsystem ausgestattet, wartungsfreundlich ohne Demontage des WC und natürlich mit einer Alarmanlage ausgerüstet – das ist die **CUT BOX** von CONEL!

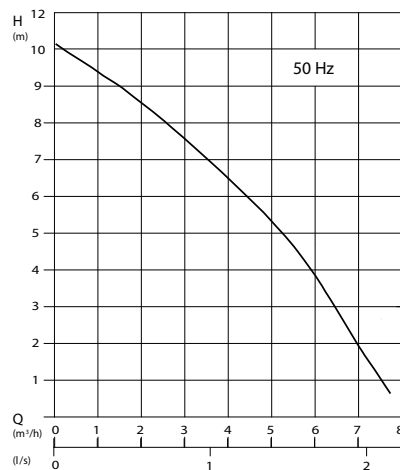

H = Total head; Q = Discharge volume Curves to ISO 9906



Vollautomatische Pumpenanlage zur Förderung von Kondensat aus Öl-Brennwertkesseln, gasbetriebenen Heizeinrichtungen bis 200 kW sowie Klima- und Kühlanlagen, bei denen ein Ablauf zum Entwässerungssystem durch natürliches Gefälle nicht möglich ist.

FLOW Kondensatpumpe

- / Pumpe für Wand- und Bodenmontage mit selbstklebenden Körperschall-Isolierelementen
- / max. Förderstrom: 360 l/h
- / max. Förderhöhe: 5,2 m
- / steckerfertig mit 2,0 m Anschlusskabel mit Schukostecker
- / Alarmkabel, Länge 2,0 m mit Wechselkontakt
- / Testschalter für Probelauf
- / Zulaufadapter zum Anschluss eines Zulaufrohrs 50 mm
- / Rückflussverhinderer
- / Ablaufdruckschlauch PVC (Länge 6,0 m, 8 x 1,5 mm) für den Anschluss an den Druckstutzen
- / Schlauchübergang DN 50 x 8 mm
- / Gehäuseoberteil ohne Werkzeug zu öffnen

KBN: **FLOWKP**

ANPASSUNGSFÄHIGKEIT BEI DER KONDENSATABLEITUNG

In einem formschönen weißen Gehäuse sorgt die kompakte **FLOW Kondensatpumpe** für den Transport von saurem Kondensat – bis pH-Wert 2,5 – aus dem Abgassystem der Heizungsanlage über die Rückstauenebene in die Abwasserleitung. Diskret passt sie sich in das Umfeld ein: sowohl optisch durch das unaufdringliche Design als auch akustisch durch einen sehr niedrigen dB-Wert.

Mit IP 44 bietet die **FLOW Kondensatpumpe** einen sehr hohen Schutz vor Feuchtigkeit und Spritzwasser. Für unentbehrliche Probelläufe ist werkseitig ein Testschalter vorgesehen. Zwei Zulaufanschlüsse auf der Wandseite erleichtern die Installation und machen ein Verspringen der Zulaufleitungen überflüssig.

Reichhaltiges Zubehör wie der Zulaufadapter mit 50 mm Rohrdurchmesser oder der Schlauchübergang DN 50 x 8 runden den Leistungsumfang ab.

DIE FLOW HEBEANLAGEN BEWEGEN DIE MASSES!

Die große leistungsstarke **Duo-Hebeanlage** schafft mit viel Kraft Abwasser über die Rückstauenebene. Mit einem freien Kugeldurchgang von 65 mm, hoher Motorleistung, großem Fassungsvermögen und variablen Anschlussdurchmessern schafft die **FLOW Duo-Hebeanlage** Abwasserlösungen im öffentlichen Bau und in Mehrfamilienhäusern.

Ein besonders zuverlässiger Rückflussverhinderer schafft größte Sicherheit, und die Anlage ist robust genug, um auch hinter Fettabseidern perfekte Arbeit zu verrichten – in Verbindung mit der optionalen Lufteinperlung.

Die integrierte netzunabhängige Alarmanlage mit potenzialfreier Sammelstör- und Betriebsmeldung und optionalem GSM-Modul für Fernmeldung und -überwachung rundet das Gesamtpaket ab.

FLOW Duo-Hebeanlage

Abwasserhebeanlage für Mehrfamilienhäuser und öffentlichen Wohnungsbau

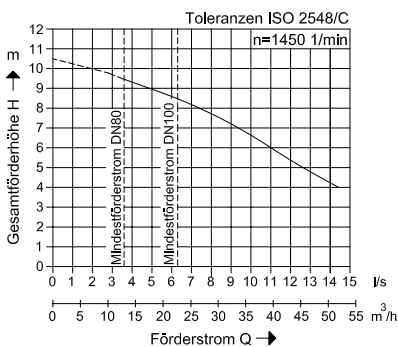

- / Duo-Hebeanlage nach DIN EN 12050-1
 - / zum Sammeln und automatischen Heben von fäkalienhaltigem und fäkalienfreiem Abwasser über die Rückstauenebene
 - / max. Fördermenge: 52 m³/h
 - / max. Förderhöhe: 10 m
 - / LGA-Bauart geprüft und überwacht
 - / Ausführung: Drehstrom
 - / pneumatische Steuerung
 - / freier Kugeldurchgang: 65 mm
 - / Gewicht: 104 kg
 - / Behälterinhalt: 150 l
 - / 2 Drehstrommotoren mit je 1,5 kW Leistung
 - / Spezial-Rückflussverhinderer mit Kugel im Gehäuse, als Hosenrohr (mit integrierter Anlüft- und Festsetzschraube)
 - / Spezialübergangsstück DN 100 zum elastischen Anschluss der Druckleitung von ø 108 – 114,3 mm Rohraußendurchmesser
 - / Anschlussflansch für Absperrschieber: DN 80 PN 16
 - / Anschlüsse: DN 50 – DN 200
 - / Maße: B 1.150 x H 690 x T 770 mm
- 400 Volt Drehstrom
KBN: **FLOWDHD**

FLOW Duo-Hebeanlage – Förderhöhen und -mengen

Typ	Förderhöhe m					
	2 m	3 m	4 m	5 m	6 m	7 m
FLOWDHD	50,4 m³/h	46,0 m³/h	43,9 m³/h	42,4 m³/h	41,4 m³/h	29,5 m³/h

FLOW Hebeanlage

Abwasserhebeanlage für den privaten Wohnungsbau



- / Wechselstromausführung mit neuem Steuergerät, Fehlerdiagnose über Blinksignale
- / Drehstromausführung mit Signal- und Fehleranzeige über LCD Klartext Anzeige
- / 3 einstellbare Zulaufniveaus über DIP
- / vorhandene Motorstrombegrenzung
- / 24 h Einschalt-Check
- / geprüft nach DIN EN 12050-1
- / zum Sammeln und automatischen Heben von fäkalienhaltigem und fäkalienfreiem Abwasser über die Rückstauenebene
- / Sammelbehälter aus Polyethylen
- / überflutungssicher nach IP 68
- / Gesamtvolumen: 60 l
- / Pumpenaggregat mit verstopfungsfreiem Freistromlaufrad
- / freier Kugeldurchgang: 57 mm
- / pneumatische Schwimmerschaltung einstellbar auf die Zulaufhöhe
- / Schaltkasten zur Wandmontage mit netzunabhängiger Alarmanlage
- / Maße: B 520 x H 520 x T 555 mm
- / Gewicht: 31 kg

230 Volt Wechselstrom
KBN: **FLOWHWN**

400 Volt Drehstrom
KBN: **FLOWHDK**

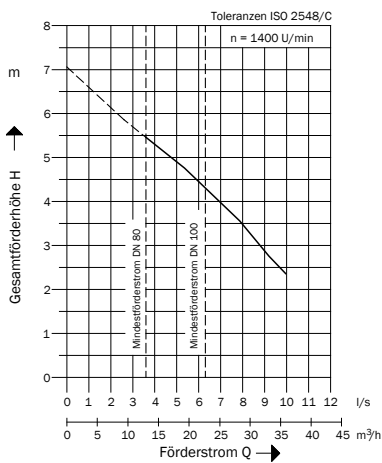

FLOW Hebeanlage – Förderhöhen und -mengen

Typ	Förderhöhe			
	2,5 m	3,5 m	4,5 m	5,5 m
FLOWHWN	34,9 m³/h	28,8 m³/h	21,2 m³/h	12,6 m³/h
FLOWHDK	39,2 m³/h	33,8 m³/h	27,0 m³/h	19,8 m³/h

FLOW Hebeanlage – Zubehör

KBN	Bezeichnung
PKFS80	Keilflachschieber DN 80 (druckseitig)
MZUB80	Montagezubehör DN 80 (druckseitig)
PZS100	PVC-Zulaufschieber DN 100 (zulaufseitig)

FLOW Hauswasserwerk Pro

Selbstansaugende Kreiselpumpe mit Permanentmagnetmotor



- / Sauganschluss: 1" IG
 - / Druckabgang: 1" IG
 - / max. Förderstrom: 4,9 m³/h
 - / max. Förderhöhe: 40 m
 - / Leistung P1: 550 W
 - / Motorschutz: Temperaturwächter in Wicklung eingebaut
 - / Gewicht: 11 kg
 - / Betriebsdruck: max. 10 bar
 - / max. Fördermedientemperatur: 50 °C
 - / max. Saughöhe: 6 m
 - / Spannung: 230 V
 - / Schutzklasse IPX4
 - / Leiser als 47 dB
 - / Steckerfertig, mit 1,5 m Kabel
- KBN: **FLOWGPPRO325**

VARIABLE DREHZAHL

Die **FLOW Gartenpumpe PRO** kann die Leistung durch automatische Anpassung der Drehzahl an den Wasserbedarf anpassen und so einen konstanten Druck auf alle Entnahmestellen ausüben.

SCHUTZFUNKTIONEN

Um die **FLOW Gartenpumpe PRO** zu schützen und eine längere Lebensdauer zu gewährleisten, sind mehrere Schutzfunktionen eingebaut. Trockenlaufschutz, Überhitzungsschutz, Verstopfungsschutz, Auslaufschutz, Über-/Unterspannungsschutz, Phasenmangelschutz

ENERGIEEFFIZIENT UND GELD SPAREND

Der frequenzgeregelte Permanentmagnetmotor der **FLOW Gartenpumpe PRO** reduziert den Stromverbrauch und kann die Drehzahl automatisch an das benötigte Brauchwasser anpassen. Somit lassen sich die Energiekosten senken und Geld sparen.

GERINGE GERÄUSCHENTWICKLUNG

Der in der **FLOW Gartenpumpe PRO** verbaute wassergekühlte Motor senkt den Schallpegel auf 47 dB in der normalen Anwendung.

BENUTZERFREUNDLICH

Der Betriebsdruck und mögliche Fehlercodes werden auf dem TOUCH-Bedienfeld der neuen **FLOW Gartenpumpe PRO** angezeigt und können über das Bedienfeld verändert und eingestellt werden.

EINFACHE INSTALLATION

Die **FLOW Gartenpumpe PRO** ist eine kompakte Komplettlösung einer Pumpe mit hohem Wirkungsgrad, Rückschlagventilen, Drehzahlreglung und integriertem Druckbehälter.

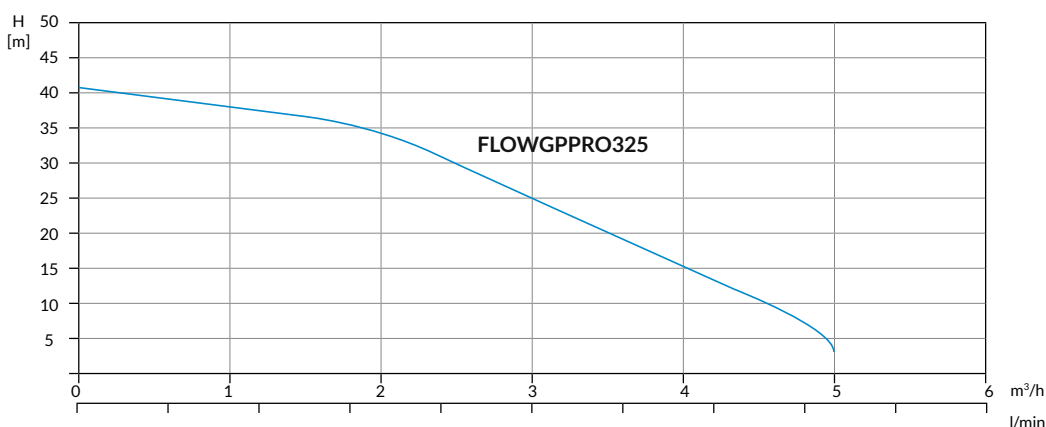

FLOW Gartenpumpe 323

Selbstansaugende Kreiselpumpe



- / Sauganschluss: 1" IG
- / Druckabgang: 1" IG
- / max. Förderstrom: 4,8 m³/h
- / max. Förderhöhe: 34 m
- / Leistung P1: 600 W
- / Motorschutz:
Temperaturwächter in Wicklung eingebaut
- / Gewicht: 9,5 kg
- / Pumpengehäuse aus Edelstahl
- / max. Fördermedientemperatur: 40 °C
- / max. Saughöhe: 8 m
- / Spannung: 230 V
- / Schutzklasse IPX4
- / Laufrad: 1
- / Steckerfertig, mit 1,5 m Kabel
- / Tragegriff im Lieferumfang enthalten
- / mit Ein-/Aus-Schalter

KBN: **FLOWGP323**

EINSATZBEREICHE DER PUMPE

Die **FLOW Gartenpumpe** ist eine selbstansaugende, einstufige Kreiselpumpe mit einem 1" Sauganschluss und 1" Druckabgang.

Die **FLOW Gartenpumpe** kann für die Wasserversorgung und Wasserförderung im Bereich von Haus und Garten, sowie in der Landwirtschaft eingesetzt werden.

Die **FLOW Gartenpumpe** ist nur zur Förderung von Klarwasser geeignet und kann keine brennbaren, gasenden und explosionsgefährlichen sowie feste oder faserige Medien fördern.

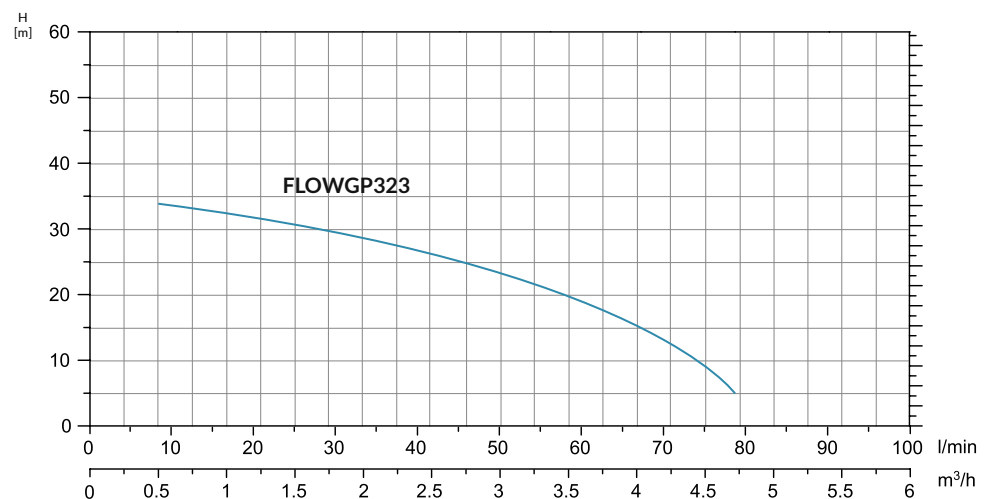

FLOW Gartenpumpe 332

Selbstansaugende Kreiselpumpe



- / Sauganschluss: 1" IG
- / Druckabgang: 1" IG
- / max. Förderstrom: 4,9 m³/h
- / max. Förderhöhe: 48 m
- / Leistung P1: 750 W
- / Motorschutz: Temperaturwächter in Wicklung eingebaut
- / Gewicht: 10,5 kg
- / Pumpengehäuse aus Edelstahl
- / max. Fördermedientemperatur: 40 °C
- / max. Saughöhe: 8 m
- / Spannung: 230 V
- / Schutzklasse IPX4
- / Laufrad: 1
- / Steckerfertig, mit 1,5 m Kabel
- / Tragegriff im Lieferumfang enthalten
- / mit Ein-/Aus-Schalter

KBN: **FLOWGP332**

EINSATZBEREICHE DER PUMPE

Die **FLOW Gartenpumpe** ist eine selbstansaugende, einstufige Kreiselpumpe mit einem einem 1" Sauganschluss und 1" Druckabgang.

Die **FLOW Gartenpumpe** kann für die Wasserversorgung und Wasserförderung im Bereich von Haus und Garten, sowie in der Landwirtschaft eingesetzt werden.

Die **FLOW Gartenpumpe** ist nur zur Förderung von Klarwasser geeignet und kann keine brennbaren, gasenden und explosionsgefährlichen sowie feste oder faserige Medien fördern.

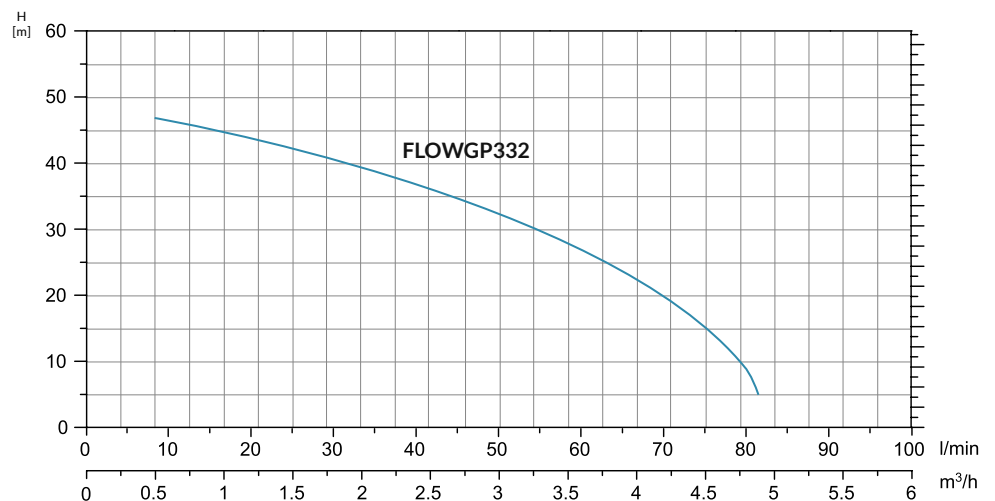

FLOW Pumpensteuerung

für verschiedene Pumpentypen



- / Spannung: 240 V
- / Frequenz: 50 Hz
- / max. Motorleistung: 1,5 kW
- / max. Betriebsdruck: 10 bar
- / Einschaltdruck stufenlos einstellbar von 1,0–2,8 bar
- / Anschluss: G1“ AG
- / Schutzklasse: IP65
- / max. Betriebstemperatur: 70 °C
- / Kabel mit Stecker/ Steckdose: 0,6 m / IP44

KBN: **FLOWGPDS**
FLOWGPSDS (ab Herbst 2021)

DIE CONEL PUMPENSTEUERUNG FÜR GARTENPUMPEN

Die **FLOW Pumpensteuerung** sorgt für einen konstanten Wasserdruck bei der Gartenbewässerung oder der Hauswasserversorgung. Der Leitungsdruck im angeschlossenen System wird durch den Druckschalter überwacht. Der Einschaltdruck ist einstellbar von 1 bar bis 2,8 bar. Bei Druckabfall schaltet sich die **FLOW Pumpensteuerung** automatisch ein und stellt den Druck wieder her. Sollte kein Wasser vorhanden sein stoppt der integrierte Trockenlaufschutz die Pumpe. Auch die Temperaturschutzfunktion schützt vor Schäden – bei einer Mediumtemperatur von mehr als 70° wird die Pumpe gestoppt.

Entnahmestellen zwischen Pumpe und Druckschalter dürfen nicht verbaut werden.

INSTALLATION

Beträgt der Abstand zwischen Pumpe und Wasserhahn mehr als 15 m, ist es nicht zulässig, die Pumpensteuerung direkt an der Pumpe zu installieren. Die Position der Pumpensteuerung muss angepasst werden, so dass der Abstand nicht mehr als 15 m beträgt. Zum Beispiel: Beträgt der vertikale Abstand zwischen Pumpe und Entnahmestelle 20 m, dann muss die Pumpensteuerung vertikal 5 m über der Pumpe installiert werden. Hinweis: Der Abstand von 15 m gilt für die Pumpensteuerung mit einem Anfangsdruck von 1,5 bar. Für 2,2 bar beträgt der maximale Abstand 22 m.

Es wird empfohlen, die Ausgangsleitung mit einem elastischen Schlauch an das System anzuschließen.

Die Pumpensteuerung ist mit einem Prüfventil versehen, um Druckverlust im Leitungssystem zu vermeiden.

Installieren Sie keine Entnahmestellen zwischen Pumpe und Gerät.

Der vom Hersteller voreingestellte Betriebsdruck bei der Inbetriebnahme beträgt 1,5 bar. Normalerweise muss der Pumpendruck mindestens 0,5 bar höher sein als der voreingestellte Druck.

Prüfen Sie die Saugleitung vor Inbetriebnahme und vergewissern Sie sich, dass ein ausreichender Wasserpegel vorhanden ist.

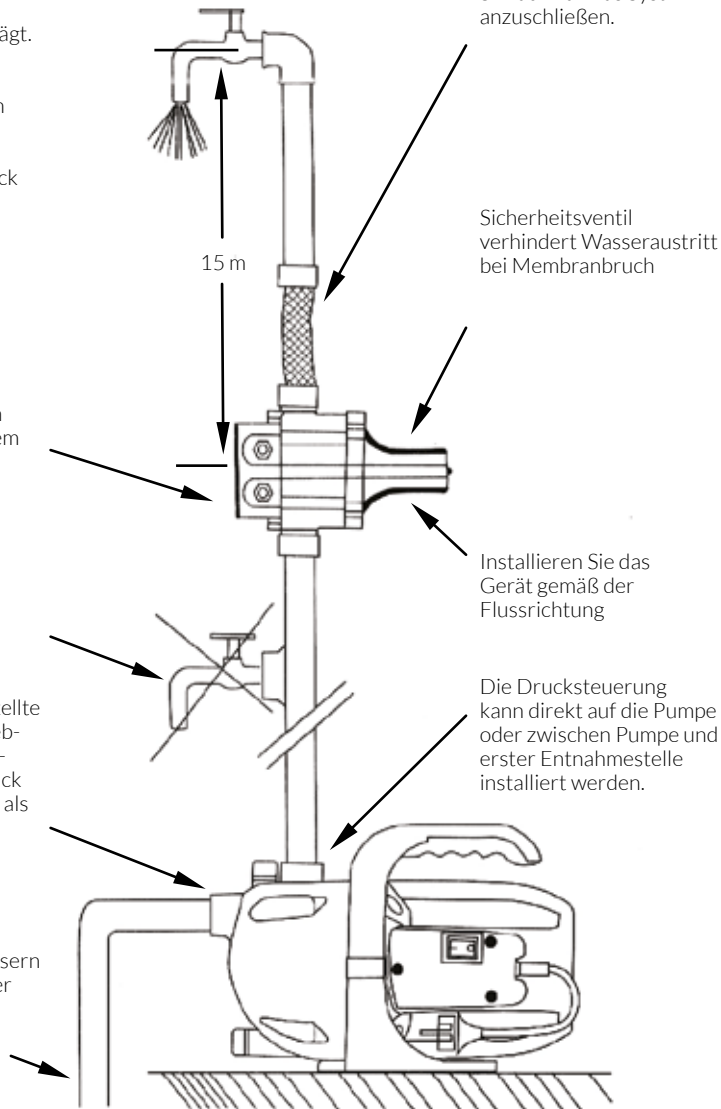

FEHLERBEHEBUNG

Anzeichen	Mögliche Ursachen (Schalter)	Mögliche Ursachen (nicht Schalter)
Pumpe startet nicht	- Schaltplatte ist beschädigt	- Spannung zu niedrig - Pumpe ist verstopft - Verbindung des Kabels oder Motors nicht in Ordnung
Pumpe stoppt nicht	- Schaltplatte ist beschädigt - Durchflusswächter 1s blockiert - Schaltfläche zum Wiederherstellen ist beschädigt - Pumpendruck ist nicht ausreichend	-Leckage der Pumpe größer als 0,6 l/min
Pumpe stottert beim Betrieb	-Schaltplatte beschädigt -Pumpendruck nicht ausreichend	-Leckage der Pumpe geringer als 0,6 l/min
Pumpe verstopft	-Schaltplatte beschädigt -Pumpendruck geringer als Druck nach erneuter Inbetriebnahme	-Wasserszufuhr unzureichend -Eingangsleitung blockiert