

# VIS

VORWAND-  
INSTALLATIONS-  
SYSTEME

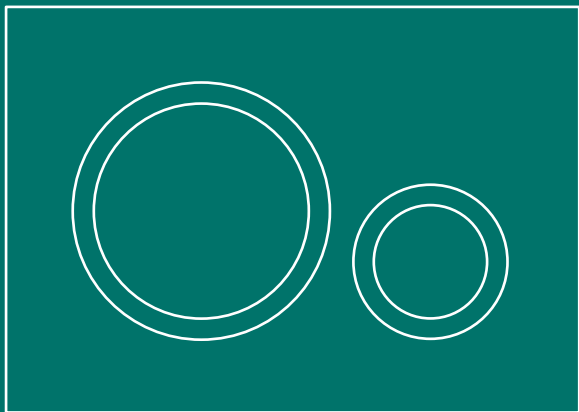



# PERSPEKTIV- WECHSEL VIS-PRODUKTE IN 360°-ANSICHT



## Maße



## Ersatzteile



## Info



Mit der neuen 360°-Funktion auf [conel.de](https://www.conel.de) im Produktbereich VIS können VIS-Produkte ab sofort virtuell von allen Seiten betrachtet werden. Wählen Sie zwischen der Ansicht mit Vermaung oder nutzen Sie die Ersatzteile-Ansicht. Die zustzliche Info-Ansicht verdeutlicht wiederum die technischen Features auf bersichtliche Weise.

# VIS EIN SYSTEM FÜR DAS GANZE BAD

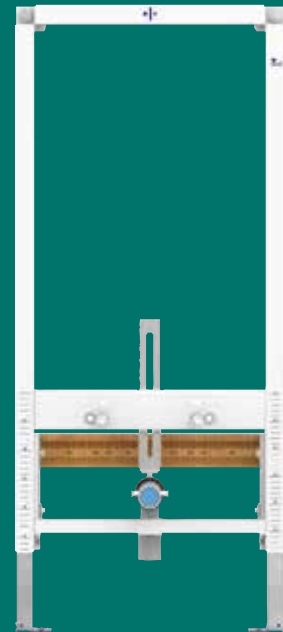
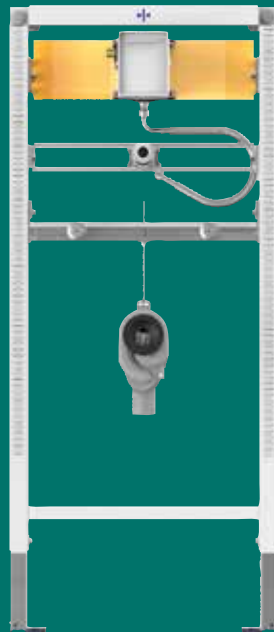

## DIE VORTEILE VON VIS AUF EINEN BLICK

/ barrierefrei  
/ für Trocken-, Nass-  
und Schienenmontage

/ einfache Montage  
/ Schallschutz und  
Sicherheit inklusive

# DIGITAL-REGISTER

## IHRE PRODUKTE DIGITAL AUF EINEN BLICK:

Scannen Sie ganz einfach den QR-Code mit Ihrem Smartphone. Sie haben keines zur Hand? Kein Problem. Alle abgebildeten Unterlagen oder Filme und weitere Informationen finden Sie auch auf unserer Internetseite [conel.de](https://conel.de)

### VIS

WC-ELEMENT  
BAUHÖHE 820 MM

Montagefilm



### VIS

EINSTELLEN DER  
SPÜLSTROMDROSSEL

Anleitung



### VIS

EINBAU DER  
VIS-ABLAUFGARNITUR

Montagefilm



### VIS

EINSTELLEN  
DER SPÜLMENGEN

Anleitung



### VIS

WAND-WC-ECK-  
ELEMENT

Montageanleitung



### VIS

CVIS3WCT112

Montageanleitung



### VIS

CVIS3WT112

Montageanleitung



### VIS

CVIS3WTB112

Montageanleitung



### VIS

CVIS3BD112

Montageanleitung



### VIS

CVIS3U112

Montageanleitung



## WO DAS BESONDERE STANDARD IST.

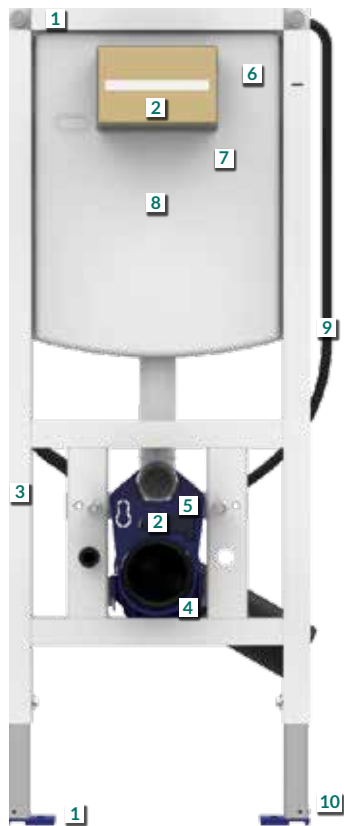

- 1 Inklusive Schallschutzset nach DIN4109 -3 zur Vermeidung von Schallbrücken zum Baukörper
- 2 Inklusive selbstklebender Schablone zur Übertragung der Revisionsöffnungen auf die Verkleidungsplatten. Der Bauschutz besteht aus feuchtestabilem Karton und trägt so zu weniger Plastikabfall bei.
- 3 WC- Befestigung 180 und 230 mm
- 4 Neue Ablaufbogenschelle mit Tiefenverstellung und Auflagenfixierung
- 5 Die Revisionsbox bewirkt, dass etwaige Leckagen oder Undichtigkeiten vor der Fliese ablaufen. Inklusive Schnittstelle zum Anschluss eines Dusch-WC inkl. 3 m Anschlusskabel zur einfachen Montage an die Revibox
- 6 Die Fresh-Box für WC-Reinigungstabs ist im Lieferumfang enthalten.
- 7 Die Spülmengen sind einfach über die Ablaufgarnitur einstellbar.
- 8 Die variable einstellbare Spülstromdrossel ermöglicht eine optimale Abstimmung auf die WC-Keramik zur Vermeidung von Überspritzungen. Die Einstellung erfolgt mühelos ohne Demontage der Ablaufgarnitur.
- 9 2 Leerrohre ermöglichen einen Wasseranschluss für das Dusch-WC und eine elektrische Zuführung aus der Revibox für eine elektronische Betätigung gleichzeitig.  
Das Netzgerät 230/6 Volt findet in der Revibox mühelos seinen Platz.
- 10 Selbstarretierende Füße ermöglichen eine komfortable Montage durch eine Person.  
Füße für Rohfußboden, CW50 und CW75-Bodenprofile und CONEL-Schienensystem einsetzbar.

Wand-WCs mit Unterputz-Spülkästen sind aus der heutigen Badezimmergestaltung nicht mehr wegzudenken. Die cleveren Installationssysteme von CONEL VIS überzeugen dabei nicht nur dank eines schnellen und einfachen Einbaus, sondern punkten auch mit einer Reihe weiterer Vorteile. So sind die WC-Elemente CVIS3WCT112 + CVIS3WCTB112 mit einer verstellbaren Spülstromdrossel sowie eines Leerrohrs für die nachträgliche Installation eines Dusch-WCs ausgestattet. Besonders praktisch ist zudem die neue Revisionsbox, die dafür sorgt, dass mögliche Leckagen vor der Fliese ablaufen und so für einen wirksamen Feuchtigkeitsschutz garantiert. Selbstverständlich verfügen diese beiden Elemente über das obligatorische Schallschutz-Set zur Vermeidung von Schallbrücken zum Körper.

Auch das Unterputz-Element CVIS3WT112 + CVIS3WCTB112 wurde überarbeitet. So ist das Modell ab sofort mit einer Einschubmöglichkeit für eine Traverse (C-Profil) ausgestattet, das als zusätzliches Widerlager dient. Gleichzeitig ermöglichen die Kunststoffhalterungen eine leichtere Höhenverstellung sowie optimierte Schallentkopplung, während die neuen Ablaufbogenschellen mit Tiefenfixierung des Siphonbogens eine werkzeuglose Montage erlauben.



### VIS WC-Element E3 für den Trockenbau

- / Bauhöhe: 1.120 mm
- / 2-Mengen-Spülung (7,5–4,5 l / 4–2 l), UP-Spülkasten mit kleiner Revisionsöffnung und Kabeltechnik
- / komplett vormontiert, inkl. Füßen, WC-Anschlussgarnitur DN 90 und Befestigungsmaterial
- / Wandhalter variabel verstellbar für Standard- und Eckbefestigung
- / 4-fach verstellbarer Ablaufbogen
- / Fresh-Box für Wasserkastenwürfel
- / Revi-Box inkl. Elektroanschluss für Anschluss eines Dusch-WC
- / mit Schallschutzset
- / variabel einstellbare Spülstromdrossel

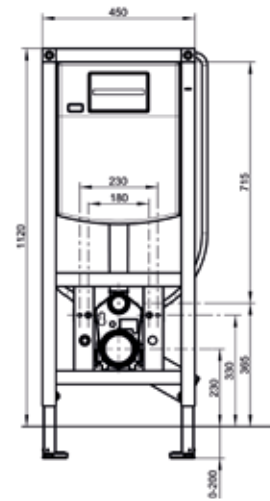

KBN: **CVIS3WCT112**

### VIS WC-Element, kurz für den Trockenbau

- / Bauhöhe: 820 mm
- / Fresh-Box für Wasserkastenwürfel
- / 2-Mengen-Spülkasten (6 l / 3 l) mit kleiner Revisionsöffnung und Kabeltechnik
- / einfache und schnelle Montage
- / Wandhalter variabel verstellbar für Standard- und Eckbefestigung
- / montierbar für Betätigung von vorn oder von oben
- / Wasseranschluss vormontiert und verdrehsicher
- / 4-fach verstellbarer Ablaufbogen
- / mit Schallschutzset

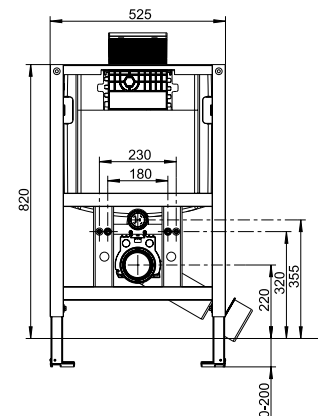

KBN: **CVISWCT82N**



### VIS WC-Element für den Trockenbau, seniorengerecht

- / Bauhöhe: 1.120 mm
- / WC-Befestigung 50 mm höher
- / DIN-geprüfter UP-Spülkasten mit kleiner Revisionsöffnung und Kabeltechnik
- / einfache und schnelle Montage
- / Wandhalter variabel verstellbar für Standard- und Eckbefestigung
- / 4-fach verstellbarer Ablaufbogen
- / Fresh-Box für Wasserkastenwürfel
- / variabel einstellbare Spülstromdrossel
- / Revi-Box inkl. Elektroanschluss für Anschluss eines Dusch-WC
- / mit Schallschutzset

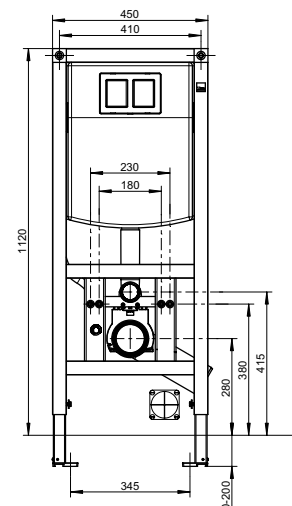

KBN: **CVIS3WCTB112**



### VIS Befestigungselemente E3 für Griff- und Haltesysteme, Trockenbau, seniorengerecht



- / Bauhöhe: 1.120 mm
- / 2 Befestigungspunkte
- / variabel verstellbare Wandhalter
- / für Standard- und Eckbefestigung
- / wasserfeste, mehrfach verleimte Schichtholzplatten
- / universell höhenverstellbar
- / mit Schallschutzset

Befestigungselement rechts  
KBN: **CVIS3BER112**  
Befestigungselement links  
KBN: **CVIS3BEL112**

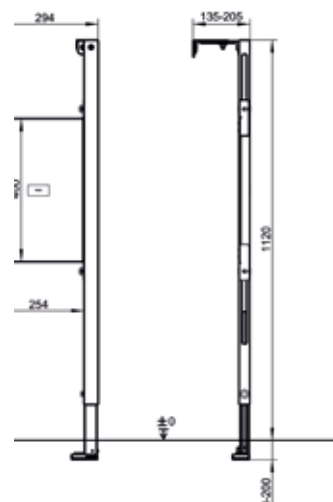

### VIS Zwischenstütze für den Trockenbau



- / Bauhöhe: 1.120 mm
- / 2 Befestigungspunkte
- / variabel verstellbare Wandhalter für Standard- und Eckbefestigung
- / geeignet zur Überbrückung von Elementabstand 500 – 1.100 mm
- / mit Schallschutzset

Zwischenstütze rechts  
KBN: **CVIS3ZSR112**  
Zwischenstütze links  
KBN: **CVIS3ZSL112**

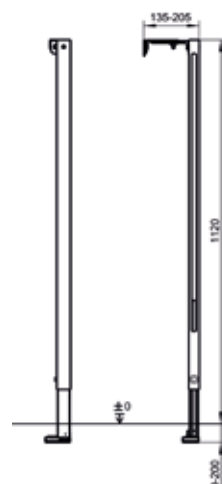

### VIS WC-Element E3 für den Trockenbau



- / Bauhöhe: 1.120 mm
- / 2-Mengen-Spülung (7,5 – 4,5 l / 4 – 2 l), UP-Spülkasten mit kleiner Revisionsöffnung und Kabeltechnik
- / komplett vormontiert, inkl. Füßen, WC-Anschlussgarnitur DN 90 und Befestigungsmaterial
- / Wandhalter variabel verstellbar für Standard- und Eckbefestigung
- / 4-fach verstellbarer Ablaufbogen
- / variabel einstellbare Spülstromdrossel
- / mit Schallschutzset

KBN: **CVIS3WCT112C**

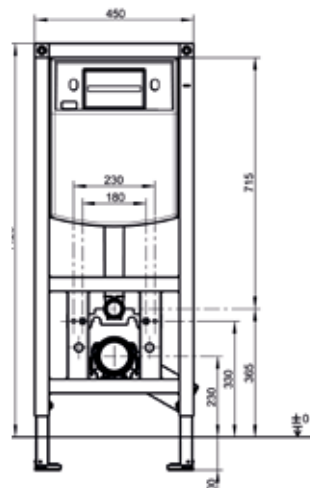

## DIE PLATZSPARENDE ECKLÖSUNG FÜR KLEINBÄDER



### VIS Eckmontage-Element für Wand-WC für den Trockenbau

- / Bauhöhe: 1.120 mm
- / Diagonale: 460 mm
- / UP-Spülkasten mit 2-Mengen-Spülung
- / inkl. passend zugeschnittener Deckverkleidungsplatte und Frontverkleidungsplatte mit Ausschnitten

KBN: **CVISWCECK**

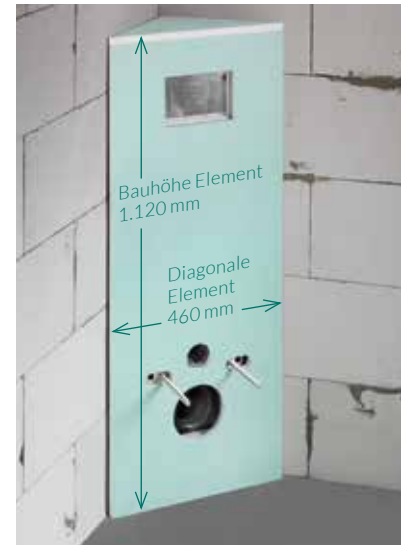

Die klassische Vorwandinstallation ermöglicht die diskrete und schön gestaltete Gliederung der Sanitärinstallation auch über größere Wandbreiten. Wie aber sieht es bei Kleinbädern aus?

Auch daran ist bei CONEL gedacht: Mit nur 46 cm Diagonallbreite passt das Eckelement fürs Wand-WC praktisch überall hin. Und mit reichhaltigem Zubehör inklusive Verkleidungen ist für alles gesorgt.

### VIS WC-Element für den Nassbau



- / Bauhöhe: 1.090 mm
- / 2-Mengen-Spülung (7,5 – 4,5 l / 4 – 2 l) mit kleiner Revisionsöffnung und Kabeltechnik
- / einfache und schnelle Montage
- / vormontierter schwitzwasserisolierter UP-Spülkasten
- / flexibler Schlauch zum Füllventil handverschraubbar
- / 4-fach verstellbarer Ablaufbogen
- / variabel einstellbare Spülstromdrossel

KBN: **CVISWCN**

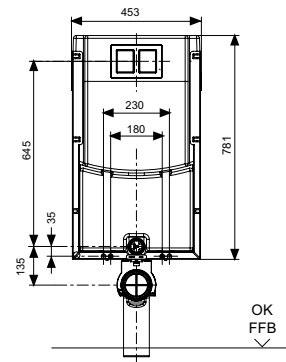

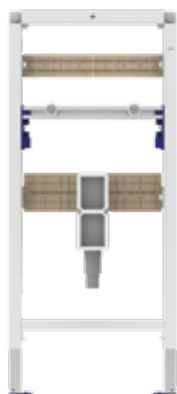

### VIS Waschtisch-Element für den Trockenbau, barrierefrei

- / Bauhöhe: 1.120 mm
- / Wandhalter variabel verstellbar
- / universell einsetzbar für Waschtische
- / für Einloch- und Aufputz-Armaturen
- / 2 Waschtisch-Befestigungsbolzen M10
- / Wandeinbau-Geruchsverschluss
- / höhenverstellbar DN 50/DN 40
- / mit Schallschutzset

KBN: **CVIS3WTB112**

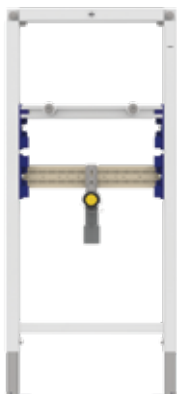
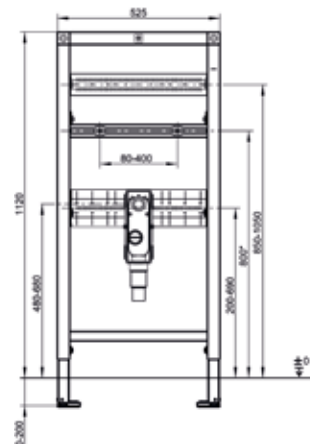

### VIS Waschtisch-Element für den Trockenbau

- / Bauhöhe: 1.120 mm
- / für Einloch-Armaturen
- / zur freien Positionierung von Trinkwasserröhr-Systemwandscheiben
- / Traversen universell einstellbar
- / Wandhalter variabel verstellbar für Standard- und Eckbefestigung
- / mit Schallschutzset

KBN: **CVIS3WT112**

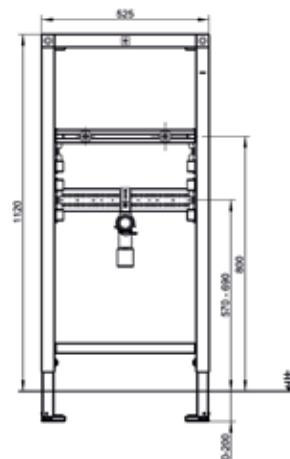

### VIS Bidet-Element E3 für den Trockenbau

- / Bauhöhe: 1.120 mm
- / für Bidet mit Einloch-Armaturen mit innen oder außen liegenden Eckventilen
- / einfache und schnelle Montage
- / Wandhalter variabel verstellbar für Standard- und Eckmontage
- / Traversen universell einstellbar
- / zur freien Positionierung von Trinkwasserröhr-Systemwandscheiben
- / mit Schallschutzset

KBN: **CVIS3BD112**

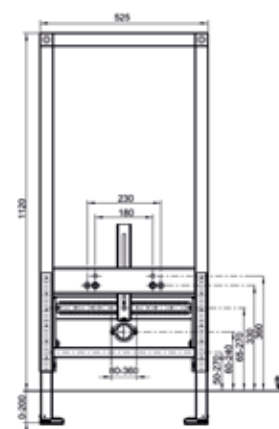

### VIS Urinal-Element E3 für den Trockenbau



- / Bauhöhe: 1.120 mm
- / Urinalkartuschen-Rohbauset für UP-Handbetätigung, berührungslose Infrarotspülung oder vandalensichere, unsichtbare Spülauslösung
- / einfache und schnelle Montage
- / Wandhalter variabel verstellbar für Standard- und Eckmontage
- / Absaug-Geruchsverschluss
- / mit Schallschutzset

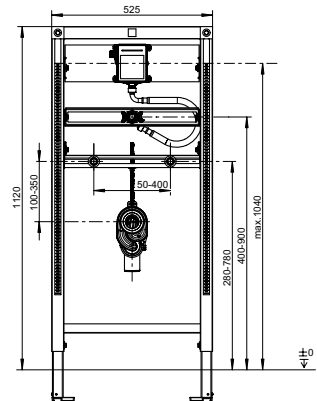

KBN: **CVIS3U112**

### VIS Leerelement



inkl. Wandhalter, zur Aufnahme eines Ausgussbeckensets, einer Universal-Armaturenplatte oder eines Wand-duschablaufs

- / Bauhöhe: 1.120 mm
- / Breite: 525 mm
- / für Trockenbau
- / mit Schallschutzset

KBN: **CVIS3LE112**

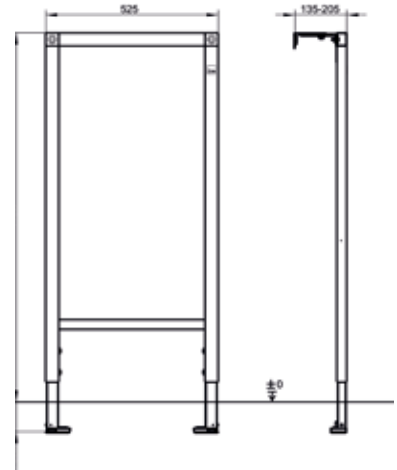

Technische  
Details:





### VIS WC-Steuerung

- / codiertes Funksignal Fertigbauset Netz 230 V AC / 6 V DC
  - / für codierte Funksignale nach DIN 18040
  - / für alle CONEL VIS WC-Elemente (Ausnahme CVISWCECKV)
  - / bestehend aus: Funkempfängsbaustein, Haltewinkel, Niederspannungsmotor, Netzgerät 230 V AC / 6 V DC
  - / Intervallspülung nach letzter elektronischer Auslösung in 12 h Schritten mittels Wartungs- und Service-Fernbedienung DO-5.1 S: 0–108 h einstellbar
  - / nur kombinierbar mit Betätigungsplatte S 704
- KBN: **CVISWCFSET3**



### VIS WC-Steuerung / Batterie

- / codiertes Funksignal Fertigbauset Batterie 6 V DC
  - / für codierte Funksignale nach DIN 18040
  - / für alle CONEL VIS WC-Elemente (Ausnahme CVISWCECKV)
  - / bestehend aus: Funkempfängsbaustein, Haltewinkel, Niederspannungsmotor und Batterie-fach 6 V DC
  - / Intervallspülung nach letzter elektronischer Auslösung in 12 h Schritten mittels Wartungs- und Service-Fernbedienung DO-5.1 S: 0–108 h einstellbar
  - / nur kombinierbar mit Betätigungsplatte S 704
- KBN: **CVISWCFSETB**



### VIS WC-Steuerung / 2 Kabel

- / Fertigbauset Netz 230V AC / 6V DC
  - / 2 Kabel nach DIN 18040
  - / für alle CONEL VIS WC-Elemente (Ausnahme CVISWCECKV)
  - / bestehend aus: Niederspannungsmotor mit Halterung, Anschlusskabel und Y-Stecker, 2 x Leerrohr 1,7 m, Netzgerät 230 V AC / 6 V DC
  - / Intervallspülung nach letzter elektronischer Auslösung in 12 h Schritten mittels Wartungs- und Service-Fernbedienung DO-5.1 S: 0–108 h einstellbar
  - / nur kombinierbar mit Betätigungsplatte S 704
- KBN: **CVISWC2KSET3**



### VIS WC-Steuerung / 2 Kabel / Batterie

- / Fertigbauset Batterie 6 V DC
  - / 2 Kabel nach DIN 18040
  - / für alle CONEL VIS WC-Elemente (Ausnahme CVISWCECKV)
  - / bestehend aus: Niederspannungsmotor mit Halterung, Anschlusskabel und Y-Stecker, 2 x Leerrohr 1,7 m, Batterie-fach 6 V DC
  - / Intervallspülung nach letzter elektronischer Auslösung in 12 h Schritten mittels Wartungs- und Service-Fernbedienung DO-5.1 S: 0–108 h einstellbar
  - / nur kombinierbar mit Betätigungsplatte S 704
- KBN: **CVISWC2KSETB**

### VIS Zubehörset für Ausgussbecken



zur Montage in Leerelement, mit Armaturenanschluss, Ablaufbogen und Schichtstoffplatte, zur Aufnahme eines Ausgussbeckens

KBN: **CVISZSLE**

### VIS Universal-Armaturenplatte

für die Vorwandmontage im Trockenbau

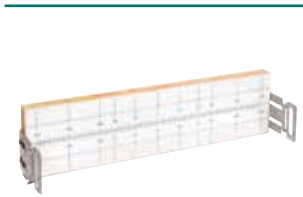

- / für Unterputz- und Aufputz-Armaturen
- / zur Ergänzung von Leerelementen oder zur direkten Montage in Leichtbau-Ständerwänden
- / aus wasserfestem, mehrfach verleimtem Schichtholz mit seitlichen, verzinkten Blechen

KBN: **CVISUAP**



Technische  
Details:



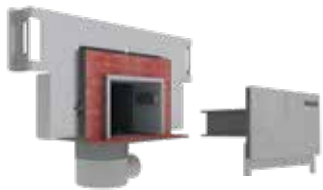

Designset nicht im Lieferumfang enthalten (siehe Seite 423)

Rahmen Edelstahl poliert

KBN: **CVISDEGKEP**

Rahmen Edelstahl matt

KBN: **CVISDEGKES**

Rahmen befliedbar

KBN: **CVISDEGKFL**

Rahmen weiß

KBN: **CVISDEGKWE**

### VIS Duschablauelement für Einbau im VIS Leerelement

Siphon 360° drehbar, kürzbar, Einsatz herausnehmbar mit Haarsieb

- / zur Entwässerung bodenebener Duschen
- / Einbautiefe verstellbar
- / Ablaufleistung maximal 0,81 l/s (50 mm Sperrwasserhöhe), minimal 0,56 l/s (30 mm Sperrwasserhöhe) – siehe Einbauanleitung
- / Fliesenstärke von 4 bis 35 mm stufenlos einstellbar
- / mit Abdichtfolie selbstklebend
- / nach DIN EN 1253-1

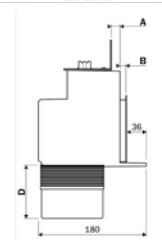
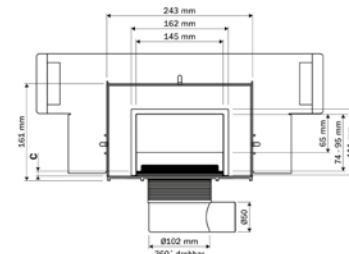

### VIS Duschablauelement für Einbau zur Wand- und Bodenmontage

Siphon 360° drehbar, kürzbar, Einsatz herausnehmbar mit Haarsieb

- / zur Entwässerung bodenebener Duschen
- / Einbautiefe verstellbar
- / Ablaufleistung maximal 0,81 l/s (50 mm Sperrwasserhöhe), minimal 0,56 l/s (30 mm Sperrwasserhöhe) – siehe Einbauanleitung
- / Fliesenstärke von 4 bis 35 mm stufenlos einstellbar
- / mit Abdichtfolie selbstklebend
- / nach DIN EN 1253-1

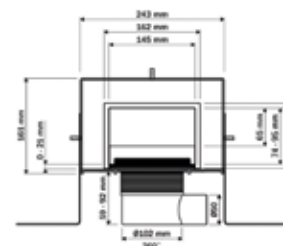
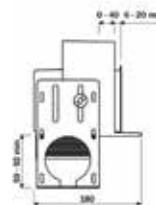

Designset nicht im Lieferumfang enthalten (siehe Seite 423)

Rahmen Edelstahl poliert

KBN: **CVISDEGKWBEP**

Rahmen Edelstahl matt

KBN: **CVISDEGKWBE S**

Rahmen befliedbar

KBN: **CVISDEGKWBF L**

Rahmen weiß

KBN: **CVISDEGKWBE**

### VIS Bauwerkanschluss

für die Vorwandmontage im Trockenbau



- / justierbar
- / Stahl verzinkt
- / für Boden-, Wand- und Deckenbefestigung von Installationswänden
- / inkl. Befestigungsmaterial (Wandschrauben, Dübeln)

KBN: **CVISBWA**

### VIS Stab

für die Vorwandmontage im Trockenbau

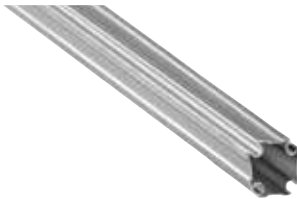

- / Montageschiene zum Aufbau von Installationswänden
- / Profil 35 x 35 mm
- / Stahl verzinkt
- / als Wand-, Boden- und Deckenschiene

2.500 x 35 x 35 mm

5.000 x 35 x 35 mm

KBN: **CVISSTAB**

KBN: **CVISSTAB5**

### VIS Doppelverbinder mit Bauwerkanschluss

für die Vorwandmontage im Trockenbau



- / justierbar
- / zur stufenlosen Einstellung der Installationswandtiefe von 155–205 mm
- / 80 x 50 x 5 mm
- / Stahl verzinkt
- / inkl. Befestigungsmaterial (Wandschrauben, Dübeln)

KBN: **CVISV**

### VIS Eckverbinder

für die Vorwandmontage im Trockenbau



- / zur winkligen, kraftschlüssigen Verbindung von Stäben
- / Stahl verzinkt
- / vormontiert
- / Inbusschraube M5 und Druckfeder

KBN: **CVISEV**





### VIS Inbushandschlüssel

/ mit Aufdruck VIS von CONEL

KBN: **CVISINBUS**



### VIS Verbindungsset

für die Vorwandmontage im Trockenbau

/ zur Befestigung zwischen Schiene und Element mittels Eckverbinder CVISEV

/ Kunststoff

**VPE 4 Stück**

KBN: **CVISVS**

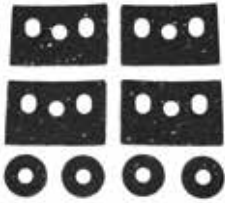

### VIS Schallschutzset für CONEL Elemente

erhöhter Schallschutz nach DIN 4109

KBN: **CVISSS**



### VIS Trennstreifen

für CONEL Trockenbau-System für Putzanschluss, 20 m

KBN: **CVISTS**



### VIS GKBI-Uni-Verkleidungsplatte

Typ H2 nach DIN EN 520:2009-12 und

Typ GKBI nach DIN 18180:2007-01

/ 1.300 x 600 x 18 mm

/ Baustoffklasse: A2-s1, d0 nach DIN EN 520, A2 nicht brennbar nach DIN 4102-4

KBN: **CVISP**



# VIS

## BETÄTIGUNGSPLETTEN FÜR VIS WC- UND URINAL- VORWANDELEMENTE

Die Betätigungsplatten von VIGOUR gibt es in zahlreichen Farb- und Materialausführungen. Sie sind für den Einbau als Betätigung senkrecht von vorn oder – beim **VIS** Vorwandelement CVISWCT82 – auch waagrecht von oben geeignet.

**Betätigungsplatte AI<sup>2</sup> WC**



- / 203 x 145 mm
- / für 2-Mengen-Spülung
- / Höhe über Fliesen: 11 mm
- / chrom

- seidenmatt verchromt  
KBN: **V1AI2CM**
- verchromt  
KBN: **V1AI2CH**
- weiß  
KBN: **V1AI2**

- bahamabeige  
KBN: **V1AI2BB**
- manhattan  
KBN: **V1AI2MH**
- pergamon  
KBN: **V1AI2PG**

KBN: **V1AI2**

**Betätigungsplatte TEES WC**



- / 203 x 145 mm
- / für 2-Mengen-Spülung
- / Höhe über Fliesen: 11 mm
- / chrom

KBN: **V1TEESCH**

**Betätigungsplatte TEES WC**



- / 203 x 145 mm
- / für 2-Mengen-Spülung
- / Höhe über Fliesen: 11 mm
- / seidenmatt verchromt

KBN: **V1TEESCM**

**Betätigungsplatte TEES WC**



- / 203 x 145 mm
- / für 2-Mengen-Spülung
- / Höhe über Fliesen: 11 mm
- / weiß

KBN: **V1TEESN**

**Betätigungsplatte TEES WC**



- / 203 x 145 mm
- / für 2-Mengen-Spülung
- / Höhe über Fliesen: 11 mm
- / weiß mit Designrahmen chrom

KBN: **V1TEESWECH**

**Betätigungsplatte TEES WC**



- / 203 x 145 mm
- / für 2-Mengen-Spülung
- / Höhe über Fliesen: 11 mm
- / schwarz

KBN: **V1TEESNSWM**

**Betätigungsplatte TEES WC**



- / 203 x 145 mm
- / für 2-Mengen-Spülung
- / Höhe über Fliesen: 11 mm
- / anthrazit

KBN: **V1TEESNANM**

**Betätigungsplatte AI WC**

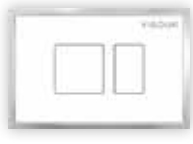

- / 181 x 121 mm
- / für wandbündigen Einbau
- / für 2-Mengen-Spülung
- / Höhe über Fliesen: 1 mm
- / Kunststoff weiß

KBN: **V1AIW**

**Betätigungsplatte AI WC**



- / 181 x 121 mm
- / für wandbündigen Einbau
- / für 2-Mengen-Spülung
- / Höhe über Fliesen: 1 mm
- / Glas weiß / Kunststoff weiß

KBN: **V5AIGK**

**Betätigungsplatte AI WC**

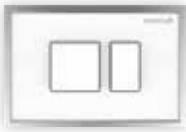

- / 181 x 121 mm
- / für wandbündigen Einbau
- / für 2-Mengen-Spülung
- / Höhe über Fliesen: 1 mm
- / Glas weiß

KBN: **V5AIGG**

**Betätigungsplatte AI WC**



- / 181 x 121 mm
- / für wandbündigen Einbau
- / für 2-Mengen-Spülung
- / Höhe über Fliesen: 1 mm
- / Glas mint / Glas weiß

KBN: **V5AIGGMI**

**Betätigungsplatte AI WC**



- / 181 x 121 mm
- / für wandbündigen Einbau
- / für 2-Mengen-Spülung
- / Höhe über Fliesen: 1 mm
- / Glas rot

KBN: **V5AIGGRT**

**Betätigungsplatte AI WC**



- / 181 x 121 mm
- / für wandbündigen Einbau
- / für 2-Mengen-Spülung
- / Höhe über Fliesen: 1 mm
- / Glas elfenbein

KBN: **V5AIGGEF**

**Betätigungsplatte AI WC**



- / 181 x 121 mm
- / für wandbündigen Einbau
- / für 2-Mengen-Spülung
- / Höhe über Fliesen: 1 mm
- / Glas kastanie

KBN: **V5AIGGKA**

**Betätigungsplatte AI WC**



- / 181 x 121 mm
- / für wandbündigen Einbau
- / für 2-Mengen-Spülung
- / Höhe über Fliesen: 1 mm
- / Glas silber

KBN: **V5AIGGSI**

**Betätigungsplatte AI WC**



- / 181 x 121 mm
- / für wandbündigen Einbau
- / für 2-Mengen-Spülung
- / Höhe über Fliesen: 1 mm
- / Glas anthrazit

KBN: **V5AIGGAZ**

**Betätigungsplatte AI WC**



- / 181 x 121 mm
- / für wandbündigen Einbau
- / für 2-Mengen-Spülung
- / Höhe über Fliesen: 1 mm
- / Glas mint / Kunststoff weiß

KBN: **V5AIGKMI**

**Betätigungsplatte AI WC**



- / 181 x 121 mm
- / für wandbündigen Einbau
- / für berührungslose Auslösung
- / für 2-Mengen-Spülung
- / Höhe über Fliesen: 1 mm
- / Glas mint

KBN: **V3AIBLGMIN**

**Betätigungsplatte AI WC**



- / 181 x 121 mm
- / für wandbündigen Einbau
- / für berührungslose Auslösung
- / für 2-Mengen-Spülung
- / Höhe über Fliesen: 1 mm
- / Glas weiß

KBN: **V3AIBLGN**



### Betätigungsplatte TAY WC

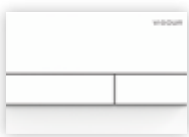

- / 136 x 208 mm
- / für wandbündigen Einbau
- / für 2-Mengen-Spülung
- / Höhe über Fliesen: 7/12 mm (Platte/Tasten)
- / weiß

KBN: **V1TAY**



### Betätigungsplatte TAY WC

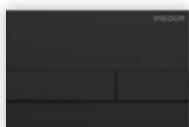

- / 136 x 208 mm
- / für wandbündigen Einbau
- / für 2-Mengen-Spülung
- / Höhe über Fliesen: 7/12 mm (Platte/Tasten)
- / schwarz matt

KBN: **V1TAYSWM**



### Betätigungsplatte DEE WC



- / 150 x 200 mm
- / für wandbündigen Einbau
- / für 2-Mengen-Spülung
- / Höhe über Fliesen: 8 mm
- / weiß

KBN: **V1DEE**



### Betätigungsplatte DEE WC



- / 150 x 200 mm
- / für wandbündigen Einbau
- / für 2-Mengen-Spülung
- / Höhe über Fliesen: 8 mm
- / schwarz matt

KBN: **V1DEESWM**



### Betätigungsplatte TRENT WC



- / mit Einschubfach für ein Resopalelement
- / 123 x 182 mm
- / für wandbündigen Einbau
- / für 2-Mengen-Spülung
- / Höhe über Fliesen: 1 mm
- / Essential Light Wall/Aragon Stone

KBN: **V1TRENTCH**



### Betätigungsplatte TAY WC



- / 136 x 208 mm
- / für wandbündigen Einbau
- / für 2-Mengen-Spülung
- / Höhe über Fliesen: 7/12 mm (Platte/Tasten)
- / chrom

KBN: **V1TAYCM**



### Betätigungsplatte TAY WC

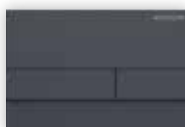

- / 136 x 208 mm
- / für wandbündigen Einbau
- / für 2-Mengen-Spülung
- / Höhe über Fliesen: 7/12 mm (Platte/Tasten)
- / anthrazit matt

KBN: **V1TAYANM**



### Betätigungsplatte DEE WC



- / 150 x 200 mm
- / für wandbündigen Einbau
- / für 2-Mengen-Spülung
- / Höhe über Fliesen: 8 mm
- / chrom

KBN: **V1DEECM**



### Betätigungsplatte DEE WC



- / 150 x 200 mm
- / für wandbündigen Einbau
- / für 2-Mengen-Spülung
- / Höhe über Fliesen: 8 mm
- / anthrazit matt

KBN: **V1DEEANM**

### Betätigungsplatte DON WC



- / 203 x 145 mm
- / für 2-Mengen-Spülung
- / Höhe über Fliesen: 11 mm
- / chrom

KBN: **V1DONCH**

### Betätigungsplatte DON WC



- / 203 x 145 mm
- / für 2-Mengen-Spülung
- / Höhe über Fliesen: 11 mm
- / seidenmatt verchromt

KBN: **V1DONCM**

### Betätigungsplatte DON WC



- / 203 x 145 mm
- / für 2-Mengen-Spülung
- / Höhe über Fliesen: 11 mm
- / schwarz

KBN: **V1DONSWM**

### Betätigungsplatte DON WC



- / 203 x 145 mm
- / für 2-Mengen-Spülung
- / Höhe über Fliesen: 11 mm
- / anthrazit

KBN: **V1DONANM**

### Betätigungsplatte DON WC



- / 203 x 145 mm
- / für 2-Mengen-Spülung
- / Höhe über Fliesen: 11 mm
- / weiß

KBN: **V1DON**



**Betätigungsplatte TAY Urinal**



- / 120 x 144 mm
- / Handbetätigung
- / Höhe über Fliesen: 7/12 mm (Platte/Tasten)
- / weiß

KBN: **V1TAYU**



**Betätigungsplatte TAY Urinal**



- / 120 x 144 mm
- / Handbetätigung
- / Höhe über Fliesen: 7/12 mm (Platte/Tasten)
- / chrom

KBN: **V1TAYUCM**



**Betätigungsplatte TAY Urinal**



- / 120 x 144 mm
- / Handbetätigung
- / Höhe über Fliesen: 7/12 mm (Platte/Tasten)
- / schwarz matt

KBN: **V1TAYUSWM**



**Betätigungsplatte TAY Urinal**



- / 120 x 144 mm
- / Handbetätigung
- / Höhe über Fliesen: 7/12 mm (Platte/Tasten)
- / anthrazit matt

KBN: **V1TAYUANM**



**Betätigungsplatte DEE Urinal**



- / 125 x 150 mm
- / Handbetätigung
- / Höhe über Fliesen: 8 mm
- / weiß

KBN: **V1DEEU**



**Betätigungsplatte DEE Urinal**



- / 125 x 150 mm
- / Handbetätigung
- / Höhe über Fliesen: 8 mm
- / chrom

KBN: **V1DEEUCM**



**Betätigungsplatte DEE Urinal**



- / 125 x 150 mm
- / Handbetätigung
- / Höhe über Fliesen: 8 mm
- / schwarz matt

KBN: **V1DEEUSWM**



**Betätigungsplatte DEE Urinal**



- / 125 x 150 mm
- / Handbetätigung
- / Höhe über Fliesen: 8 mm
- / anthrazit matt

KBN: **V1DEEUANM**

**Betätigungsplatte DON Urinal**



- / 120 x 144 mm
- / Handbetätigung
- / Höhe über Fliesen: 8,5 mm
- / verchromt

KBN: **V1DONUCH**

**Betätigungsplatte DON Urinal**



- / 120 x 144 mm
- / Handbetätigung
- / Höhe über Fliesen: 8,5 mm
- / seidenmatt verchromt

KBN: **V1DONUCM**

**Betätigungsplatte DON Urinal**



- / 120 x 144 mm
- / Handbetätigung
- / Höhe über Fliesen: 8,5 mm
- / weiß

KBN: **V1DONU**

**Betätigungsplatte TEES Urinal**



- / 120 x 144 mm
- / Handbetätigung
- / Höhe über Fliesen: 8,5 mm
- / verchromt

KBN: **V1TEESUCH**

**Betätigungsplatte TEES Urinal**



- / 120 x 144 mm
- / Handbetätigung
- / Höhe über Fliesen: 8,5 mm
- / seidenmatt verchromt

KBN: **V1TEESUCM**

**Betätigungsplatte TEES Urinal**



- / 120 x 144 mm
- / Handbetätigung
- / Höhe über Fliesen: 8,5 mm
- / weiß

KBN: **VIGTEESUWE**

**Betätigungsplatte TEES Urinal**



- / 120 x 144 mm
- / Handbetätigung
- / Höhe über Fliesen: 8,5 mm
- / weiß mit Designrahmen chrom

KBN: **V1TEESUWECH**



Technische  
Details:





**Betätigungsplatte AI Urinal**



- / 107 x 132 mm
- / für wandbündigen Einbau
- / Handbetätigung
- / Glas weiß

KBN: **V5UAIGG**

**Betätigungsplatte AI Urinal**



- / 107 x 132 mm
- / für wandbündigen Einbau
- / Handbetätigung
- / Glas anthrazit

KBN: **V5UAIGGAZ**

**Betätigungsplatte AI Urinal**



- / 107 x 132 mm
- / für wandbündigen Einbau
- / Handbetätigung
- / Glas elfenbein

KBN: **V5UAIGGEF**

**Betätigungsplatte AI Urinal**



- / 107 x 132 mm
- / für wandbündigen Einbau
- / Handbetätigung
- / Glas silber

KBN: **V5UAIGGSI**

**Betätigungsplatte AI Urinal**



- / 107 x 132 mm
- / für wandbündigen Einbau
- / Handbetätigung
- / Glas mint / Glas weiß

KBN: **V5UAIGGMI**

**Betätigungsplatte AI Urinal**



- / 107 x 132 mm
- / für wandbündigen Einbau
- / Handbetätigung
- / Glas rot

KBN: **V5UAIGGRT**

**Betätigungsplatte AI Urinal**



- / 107 x 132 mm
- / für wandbündigen Einbau
- / Handbetätigung
- / Glas mint / Kunststoff weiß

KBN: **CVISUAIGKMI**

**Betätigungsplatte DON Urinal**



- / 120 x 144 mm
- / infrarotgesteuert
- / Batteriebetrieb
- / Höhe über Fliesen: 8,5 mm
- / weiß

KBN: **V3DONUIRBWE**

**Betätigungsplatte DON Urinal**



- / 120 x 144 mm
- / infrarotgesteuert
- / Netzbetrieb
- / Höhe über Fliesen: 8,5 mm
- / weiß

KBN: **V3DONUIRNWE**

**Betätigungsplatte DON Urinal**



- / 120 x 144 mm
- / infrarotgesteuert
- / Batteriebetrieb
- / Höhe über Fliesen: 8,5 mm
- / verchromt

KBN: **V3DONUIRBCH**

**Betätigungsplatte DON Urinal**



- / 120 x 144 mm
- / infrarotgesteuert
- / Netzbetrieb
- / Höhe über Fliesen: 8,5 mm
- / verchromt

KBN: **V3DONUIRNCH**

**Betätigungsplatte TEES Urinal**



- / 120 x 144 mm
- / infrarotgesteuert
- / Batteriebetrieb
- / Höhe über Fliesen: 8,5 mm
- / weiß

KBN: **V3TEESUIRBCHC**

**Betätigungsplatte TEES Urinal**



- / 120 x 144 mm
- / infrarotgesteuert
- / Netzbetrieb
- / Höhe über Fliesen: 8,5 mm
- / weiß

KBN: **V3TEESUIRNWE**

**Betätigungsplatte TEES Urinal**



- / 120 x 144 mm
- / infrarotgesteuert
- / Batteriebetrieb
- / Höhe über Fliesen: 8,5 mm
- / verchromt

KBN: **V3TEESUIRBCH**

**Betätigungsplatte TEES Urinal**



- / 120 x 144 mm
- / infrarotgesteuert
- / Netzbetrieb
- / Höhe über Fliesen: 8,5 mm
- / verchromt

KBN: **V3TEESUIRNCH**

**Betätigungsplatte TEES Urinal**



- / 120 x 144 mm
- / infrarotgesteuert
- / Batteriebetrieb
- / Höhe über Fliesen: 8,5 mm
- / weiß mit Designrahmen chrom

KBN: **V3TEESUIRBCHC**

**Betätigungsplatte TEES Urinal**



- / 120 x 144 mm
- / infrarotgesteuert
- / Netzbetrieb
- / Höhe über Fliesen: 8,5 mm
- / weiß mit Designrahmen chrom

KBN: **V3TEESUIRNWEC**

**Betätigungsplatte AI Urinal**



- / 107 x 132 mm
- / für wandbündigen Einbau
- / infrarotgesteuert
- / Batteriebetrieb
- / Höhe über Fliesen: 1 mm
- / Glas mint

KBN: **V3UAI6GMI**

**Betätigungsplatte AI Urinal**



- / 107 x 132 mm
- / für wandbündigen Einbau
- / infrarotgesteuert
- / Netzbetrieb
- / Höhe über Fliesen: 1 mm
- / Glas mint

KBN: **V3UAI230GMI**

**Betätigungsplatte AI Urinal**



- / 107 x 132 mm
- / für wandbündigen Einbau
- / infrarotgesteuert
- / Batteriebetrieb
- / Höhe über Fliesen: 1 mm
- / Glas weiß

KBN: **V3UAI6G**

**Betätigungsplatte AI Urinal**



- / 107 x 132 mm
- / für wandbündigen Einbau
- / infrarotgesteuert
- / Netzbetrieb
- / Höhe über Fliesen: 1 mm
- / Glas weiß

KBN: **V3UAI230G**

**Designset individual  
Edelstahl matt für  
Duschablaufelement  
ohne Rahmen VIGOUR**



- / Breite: 162 mm
- / Höhe: 111 mm

KBN: **V3FSESN**

für Duschablaufelement  
siehe Seite 410

**Designset individual Edel-  
stahl poliert für Duschab-  
laufelement ohne Rahmen  
VIGOUR**



- / Breite: 162 mm
- / Höhe: 111 mm

KBN: **V3FSEPN**

für Duschablaufelement  
siehe Seite 410

**Designset individual  
befliessbar für Dusch-  
ablaufelement ohne  
Rahmen VIGOUR**



- / Breite: 162 mm
- / Höhe: 111 mm

KBN: **V3FSFLN**

für Duschablaufelement  
siehe Seite 410

**Designset individual weiß  
für Duschablaufelement  
ohne Rahmen VIGOUR**



- / Breite: 162 mm
- / Höhe: 111 mm

KBN: **V3FSWEN**

für Duschablaufelement  
siehe Seite 410



Technische  
Details:



# STICHWORT- VERZEICHNIS

## A

Abflussrohr .....	228
Abflussrohr-Reiniger .....	20
Abfüllschraubverschluss mit Hahn (CARE).....	42
Abisolierzange.....	356
Absaughaube .....	354
Abwasser-Isolierschlauch (PE).....	278
Abwassersystem, Übergangsstück kurze Ausführung .....	230
Abwassersystem, Übergangsstück mit einer Muffe.....	230
Abzweig 45° mit Muffen .....	229
Abzweig 87° mit Muffen .....	230
Acrylreiniger .....	21
Adapterkupplung .....	238
Adapterset (CLEAR).....	105
Aktiv Sauerstoff Granulat (WD 114 Clearwater).....	78
Aktiv-Neutralreiniger (Konzentrat).....	18
Aktiv-Neutralreiniger (Lüftung / Konzentrat) .....	65
Alarm System (Pumpen).....	302
Algen-Ex (Konzentrat) (WD 109 Clearwater).....	77
Allzweckdübel FIX-A .....	145
Allzweckdübel FIX-I .....	145
Alu-Klebeband (Isolierschale).....	284
Alu-Profil-Wasserwaage .....	380
Alu-Profil-Wasserwaage magnetisch.....	380
Alu-Wasserwaage robust .....	381
Aluminium-Silizium-Wärmetauscher-Spezialreiniger .....	45
Aluminiumspray.....	26
Analysekoffer (CLEAR) .....	105
Anschlussadapter für Gefäßfüller (CARE) .....	51
Anschlusskabel.....	305
Anschlussstück HT-SML.....	241
Anschlussverschraubung (INOX).....	165
Armaturen-Intensivreiniger .....	21
Armaturenfett .....	26
Ausgießer (CARE).....	42
Ausgussbecken (Zubehörset) .....	409

Auto-Reinigungs- und Pflegebox.....	70
Auto-Shampoo .....	67
Automatik-Nachrüstsatz (2.0 / CLEAR) .....	100
Autopolster-Schaumreiniger .....	67
Autoscheiben-Enteiser .....	68

## B

Bau- und Hobby-Modell-Gips .....	29
Bau-Luft-Silikon.....	34
Bau-Reiniger .....	22
Baumarker.....	374
Bauwerkanschluss (VIS) .....	411
Befestigungselemente für Griff- und Haltesysteme, Trockenbau, seniorengerecht .....	404
Betätigungsplatte AI Urinal .....	420, 422
Betätigungsplatte AI WC.....	414
Betätigungsplatte AI <sup>2</sup> WC .....	414
Betätigungsplatte DEE Urinal.....	418
Betätigungsplatte DEE WC.....	416
Betätigungsplatte DON Urinal .....	419, 421
Betätigungsplatte DON WC.....	417
Betätigungsplatte Tay Urinal.....	418
Betätigungsplatte Tay WC .....	416
Betätigungsplatte TEES Urinal .....	419
Betätigungsplatte TEES WC.....	414
Betätigungsplatte TRENT WC.....	416
Bidet-Element E3 für den Trockenbau .....	406
Bio-Allzweckreiniger mit Grapefruitöl .....	17
Bio-Badreiniger mit Bio-Zitronenöl.....	17
Bio-Glas- und Spiegelreiniger mit Bio-Alkohol .....	17
Biozid (SENTINEL X700).....	57
Bit-Box 10-tlg. .....	367
Bit-Box 15-tlg. Smartphone .....	366
Bit-Box 26-tlg. ....	367
Bit-Box 32-tlg. ....	367
Bit-Box 32-tlg. inkl. Handschraubendreher .....	366



Bit-Box 50-tlg. ....	366	Bodenabläufe, Verlängerung 180 mm.....	202
Blindnietzange .....	374	Bodenabläufe, Verlängerung für Kellerablauf .....	207
Blindnietzangen-Set.....	374	Bodenabläufe, Zulaufstutzen DN 50 für Kellerablauf.....	207
Blitzement.....	28	Bogen (Abwassersystem) .....	229
Bodenablauf DN 100 senkrecht .....	199	Bogen 45° (INOX).....	162
Bodenablauf DN 50 senkrecht .....	199	Bogen 90° (INOX).....	162
Bodenablauf DN 50 waagrecht .....	198	Bohr- und Schneidölspray .....	27
Bodenablauf DN 50 waagrecht, superflach.....	198	Bohrkronengriff .....	353
Bodenablauf DN 50 waagrecht, superflach, Zulauf DN 50 .....	200	Bohrkronenverlängerung.....	352
Bodenablauf DN 50 waagrecht, Zulauf DN 50.....	200	Bohrständer BST 200.....	351
Bodenablauf DN 70 senkrecht .....	199	Bolzenanker BN.....	151
Bodenablauf DN 70/100 waagrecht.....	198	Bolzenanker BZ .....	151
Bodenablauf DN 70/100 waagrecht, Zulauf DN 50 .....	200	Brandschutzisolierung .....	253
Bodenabläufe, Aufsatzstück für Bodenabläufe 150 mm.....	209	Brandschutzisolierung (R90).....	285
Bodenabläufe, Aufsatzstück für Bodenabläufe massiv .....	210	Brandschutzkitt .....	252
Bodenabläufe, Aufsatzstück für Edelstahlrost 100 mm .....	209	Brandschutzmanschette für brennbare Rohre.....	250
Bodenabläufe, Aufsatzstück mit Edelstahlrahmen, befliesbar ..	203	Brandschutzmörtel .....	252
Bodenabläufe, Aufsatzstück mit Edelstahlrost .....	202	Brandschutztape + .....	251
Bodenabläufe, Aufsatzstück, mit Edelstahlrost 100 mm .....	202	Brennerreiniger .....	47
Bodenabläufe, Brandschutzset DN 100 .....	206	Brennkammer-Reiniger (300).....	47
Bodenabläufe, Brandschutzset DN 50 .....	206		
Bodenabläufe, Brandschutzset DN 70 .....	206	<b>C</b>	
Bodenabläufe, Dünnbettaufsatzstk. m. Edelstahlrost.....	203	Citrus Airfresh Frischduft.....	22
Bodenabläufe, Dünnbettaufsatzstk. m. Edelstahlrost, befl.....	203	Cockpit Intensiv-Pflege .....	67
Bodenabläufe, Dünnbettflansch .....	202		
Bodenabläufe, Edelstahlrost 100 mm .....	209	<b>D</b>	
Bodenabläufe, Edelstahlrost 150 mm .....	209	Designset individual, befliesbar.....	423
Bodenabläufe, Edelstahlrost massiv 150 mm, verriegelbar .....	210	Designset individual, Edelstahl matt.....	423
Bodenabläufe, Geruchsverschluss 100 mm.....	210	Designset individual, Edelstahl poliert.....	423
Bodenabläufe, Geruchsverschluss 30 mm.....	210	Designset individual, weiß.....	423
Bodenabläufe, Geruchsverschluss 50 mm.....	210	Desinfektionsmittel 56 (WD 104 Clearwater) .....	76
Bodenabläufe, Geruchsverschluss für Kellerablauf .....	208	Desinfektionsmittel 80 (WD 105 Clearwater) .....	76
Bodenabläufe, Kellerablauf DN 100.....	207	Desinfektionsmittel 90 (WD 102 Clearwater) .....	76
Bodenabläufe, Pressdichtungsflansch .....	202	Desinfektionsmittel 90 (WD 103 Clearwater) .....	76
Bodenabläufe, Prüfrichter für Kellerablauf .....	208	Desinfektionsreiniger (D 75).....	65
Bodenabläufe, Rost 200 mm für Kellerablauf.....	208		
Bodenabläufe, Rückstaeinheit für Kellerablauf.....	208		

Desinfektionsreiniger (D 75) ..... 19  
 Desinfektionsreiniger (DK 75).....19, 65  
 Diamant-Nass-/ -Trockenbohrkronen Universal 1 ¼" UNC ..... 353  
 Diamant-Schärfplatte ..... 352  
 Diamantbohrer-Fliesenbohrkrone, Sechskant ..... 354  
 Diamantbohrer-Set 5-teilig, + Zentrierhilfe ..... 354  
 Diamantbohrer-Set M14 ..... 354  
 Diamanttrennscheiben – Laser Turbo segmentiert..... 344  
 Diamanttrennscheiben – MNF – Mauernutfräse ..... 345  
 Diamanttrennscheiben – Multi Premium ..... 344  
 Diamanttrennscheiben – Turbo Premium..... 345  
 Dichtring (INOX)..... 167  
 Doppelabzweig 87° mit Muffen ..... 230  
 Doppelenthärtungsanlage SOFT TWIN ..... 101  
 Doppelmaulschlüsselsatz 11-tlg. .... 364  
 Doppelmuffe ..... 231  
 Doppelryckstauverschluss, DN 100 Typ 2 ..... 222  
 Doppelryckstauverschluss, DN 125 Typ 2 ..... 222  
 Doppelryckstauverschluss, DN 150 Typ 2 ..... 223  
 Doppelryckstauverschluss, DN 50 Typ 2 ..... 222  
 Doppelryckstauverschluss, DN 70 Typ 2 ..... 222  
 Doppelverbinder mit Bauwerkanschluss (VIS)..... 411  
 Doppelwandscheibe..... 166  
 DOS Dosiergerät ..... 102  
 Dosensenker ..... 346  
 Dosiergefäß (CARE)..... 58  
 Dosierschaumpistole Profi PT..... 40  
 Dosierschaumpistole Standard ..... 40  
 Dosierschwimmer (WD 116 Clearwater) ..... 79  
 Drehmomentschlüssel ..... 364  
 Druckluft- / Kältespray ..... 64  
 Druckluftspray brennbar ..... 64  
 Druckprüfpumpe ..... 370  
 Drucksprayer (J2) – für alkalische Reiniger ..... 41  
 Dübelbox 777-tlg. (Sortimentskoffer) ..... 154  
 Duo-Hebeanlage..... 312  
 Durchsteckanker DSA (CLIC)..... 150

Duschablaufelement für Einbau im VIS Leerelement ..... 410  
 Duschablaufelement für Einbau zur  
 Wand- und Bodenmontage ..... 410  
 Duschcleaner ..... 21  
 Duschrinnenreiniger ..... 18

**E**

Eckdoppelabzweig 87° mit Muffen ..... 230  
 Eckverbinder (VIS) ..... 411  
 Edelstahl-Reiniger ..... 66  
 Edelstahl-Reiniger (CARE / Kfz-Pflege)..... 70  
 Edelstahlsprührohr (CARE)..... 45  
 Einfachrückstauverschluss, DN 100 Typ 0 ..... 223  
 Einfachrückstauverschluss, DN 125 Typ 0 ..... 223  
 Einfachrückstauverschluss, DN 150 Typ 0 ..... 223  
 Einschiebeteil, Nennweite: DN 100 ..... 225  
 Einschiebeteil, Nennweite: DN 125/150 ..... 225  
 Einschlaganker EA..... 151  
 Einschlaganker EA (mit Kragen) ..... 151  
 Einsteckstück (INOX) ..... 165  
 Elektriker-Wasserwaage..... 381  
 Elektrokontakt-Reiniger ..... 63  
 Elektronik-Schutzspray ..... 63  
 Empfänger m. Flexilattenhalter (Kreuzlinienlaser) ..... 383  
 Enthärtungsanlage SOFT ..... 101  
 Entkalker ..... 62  
 Entkalker (212) ..... 61  
 Entkalkungspumpe C15 ..... 61  
 Entkalkungspumpe C24 ..... 61  
 Entkalkungspumpe C24 (CARE) ..... 58  
 Entrüßer ..... 49  
 Ersatzmesser (Rohrscheren) ..... 386  
 Ersatzschneidratsatz (Rohrabschneider)..... 385  
 Erste Hilfe (CARE)..... 15



## F

Federklappdübel .....	150
Feinfilter F7 / Ersatzfilter G4 .....	373
Feinstaub Cube .....	373
Felgenreiniger „EXTRA“ .....	67
Feuchtefühler (Pumpen) .....	302
Fiberglas Hammer .....	359
Flachrundzange .....	356
Flanschübergang .....	167
Flockkissen (WD 113 Clearwater) .....	78
Flockmittel (WD 112 Clearwater) .....	78
Fotostativ (Kreuzlinienlaser) .....	383
Fugen-Quartett .....	36
Fugenboy (CARE) .....	36
Führungshandschuh .....	370
Füllflaschen (CLEAR) .....	104
Füllstation (CLEAR) .....	103
Füllstation plus (CLEAR) .....	104

## G

Gartenpumpe 323 .....	316
Gartenpumpe 332 .....	317
Gaskessel- und Gasthermen-Reiniger .....	43
Gefäßfüller (CARE) .....	51
Gelenk-Steckschlüssel .....	365
Geräuschminderer (SENTINEL X200) .....	56
Gipskartondübel, Kunststoff .....	149
Gipskartondübel, Metall .....	149
GKBI-Uni-Verkleidungsplatte (VIS) .....	412
Glanzruß- und Holzteerlöser .....	49
Glas- und Spiegelreiniger .....	21
Glättemittel .....	36
Gleitmittel .....	24
Gleitmittel für Steckmuffensysteme .....	24
Grillreiniger und Rauchteer-Entferner .....	50

Grundplatte mit Anschlussmutter (CLIC) .....	134
Gummi-Verlängerung 10 Meter .....	339
Gummiadapter .....	236
Gummidichtring EPDM .....	232
Gumminippel .....	232
Gumminippel mit Sickenwulst .....	232
Gummiverteiler 3-fach, 4,5 Meter .....	339

## H

Hammerbohrer SDSplus Turbo X .....	348
Hammerbohrer Turbo .....	347
Hammerkopfbefestigung (CLIC) .....	132
Hammerkopfbefestigung Edelstahl .....	143
Händedesinfektion .....	14
Handfraktometer .....	373
Handpflegelotion (507) .....	15
Handreinigungs-Creme (503) .....	15
Handschutzcreme (501) .....	14
Handsprühflasche 1 Liter .....	41
Handsprühpistole .....	41
Handwaschpaste (502) .....	14
Handwaschseife flüssig (505) .....	14
Härte-Indikatorstäbchen-Box .....	42
Haushaltsreinigungs- und Pflegebox .....	23
Hauswasserstation (2.0 RD) .....	99, 100
Hauswasserwerk Pro .....	315
Hebeanlage .....	313
Heizkessel-Kraftreiniger .....	47
Heizkessel-Reiniger (gebrauchsfertig) .....	48
Heizkessel-Reiniger (Granulat) .....	49
Heizkessel-Reiniger (Konzentrat) .....	48
Heizkessel-Reinigungs-Service-Box .....	51
Heizungsfüllblock (CLEAR) .....	103
Heizungsneuanlagenreiniger (SENTINEL X300) .....	56
Hochdruckreiniger (AK / CARE / Kfz-Pflege) .....	69
Hochleistungsreiniger (SENTINEL X800 JETFLO) .....	57



Hochtemperatur-Silikon..... 34  
 Hochwasseralarm..... 305  
 Hydro Fugenspachtel ..... 29

**I**

Inbushandschlüssel (VIS)..... 412  
 Inhibitor (SENTINEL X100)..... 56  
 Inhibitor mit Frostschutz (SENTINEL X500)..... 56  
 Insekten-Intensiv-Löser ..... 68  
 Isolierbogen komplett..... 282  
 Isolierbox GV für Geradsitzventile/Kugelhähne ..... 259  
 Isolierbox SV für Schrägsitz- und KFR-Ventile ..... 259  
 Isolierbox ZV für Zirkulationsventile ..... 259  
 Isolierdübel ID ..... 154  
 Isolierplatte..... 271  
 Isolierschale (PUR)..... 280, 281  
 Isolierschlauch (EL), Endlosrolle..... 268  
 Isolierschlauch (EL), selbstklebend ..... 270  
 Isolierschlauch (EL), Zuschnitt ..... 269, 270, 271  
 Isolierschlauch (HT), Hochtemperaturbereich ..... 272  
 Isolierschlauch (HT), Hochtemperaturbereich, Zuschnitt..... 273  
 Isolierschlauch (PE Plus) ..... 275  
 Isolierschlauch (PE Plus) ..... 279  
 Isolierschlauch (PE), Zuschnitt..... 274

**K**

Kabelschere..... 356  
 Kabelschere „EvoShark“ ..... 355  
 Kalibrierstern ..... 387  
 Kälteisolierung (EL C)..... 286, 287, 288  
 Kälteisolierung (EL C), selbstklebend ..... 289, 290, 291  
 Kälteisolierung (EL C), selbstklebend, endlos..... 291  
 Kälterohrschelle ..... 293  
 Kältespray brennbar ..... 64  
 Kaminglas-Reiniger..... 19, 50

Kartuschenpresse classic..... 40  
 Kartuschenpresse exklusiv ..... 40  
 Kartuschenpresse Profi Aluminium..... 40  
 Kernbohrmaschine DKB 200 ..... 351  
 Kernbohrzentrier-Set..... 352  
 Kerzenfilter (2.0 K) ..... 97  
 Kerzenfilter (2.0 KD)..... 97  
 Kessel-Inspektionsaufkleber..... 50  
 Kippdübel..... 150  
 Kippdübel KD M10..... 150  
 Klappwerkbank mit Rollen und Stromanschluss ..... 371  
 Klappwerkbank mit Stromanschluss ..... 371  
 Kleinhebeanlage (Pumpen) ..... 310  
 Klimaanlage-Reiniger (K 54)..... 66  
 Knickschwimmer ..... 302, 305, 308  
 Kniekissen ..... 371  
 Kombi-Ratschen-Kalibrierer & -Entgrater ..... 387  
 Kombi-Standhahnmutterschlüssel ..... 384  
 Kombiadapter ..... 237  
 Kondensatpumpe..... 311  
 Konsolenabstützung ..... 129  
 Kontrollsensor (2.0 SAFE)..... 102  
 Kraft-Kombi-Zange..... 356  
 KraftKombiZange „EvoPlus“ ..... 355  
 Kraftseitenscheider ..... 356  
 Kraftspitzzange..... 357  
 KraftTelefonZange „EvoTel“ ..... 355  
 Kragenspreizdübel Super KSD S..... 146  
 Kreuzlinienlaser ..... 382  
 Kreuzlinienlaser 3x360° ..... 383  
 Kreuzlinienlaser plus..... 382  
 Kunststoff-Intensivaktivierer (CARE / Kfz-Pflege)..... 67  
 Kunststoff-Rohrschere mit Kalibriervorrichtung..... 386  
 Kunststoffroherschere bis Ø 35 mm..... 386  
 Kunststoffroherschere bis Ø 42 mm..... 386  
 Kupferspray..... 27  
 Kurbelstativ (Kreuzlinienlaser)..... 383



**L**

Langmuffe..... 231

Langmuffe, lange Ausführung ..... 231

Leck- und Entleerungspumpe..... 372

Leckageschutz..... 102

Leckkontrollflüssigkeit ..... 25, 51

Leckstopper Mixbox..... 372

Lecksucher ..... 24

Lecksucher mit Frostschutz..... 25

Lecksuchspray..... 51

Lecksuchspray (T51 F) ..... 24

LED-Akku-Baustellenstrahler 10 Watt..... 379

LED-Akku-Stableuchte..... 378

LED-Akkustrahler 30 Watt..... 379

LED-Arbeitsleuchte 140 W ..... 379

LED-Baustellenstrahler 50 Watt..... 378

LED-Baustellenstrahler 80 Watt..... 378

LED-Stirnlampe CH3..... 375

LED-Stirnlampe CH6R Akku..... 375

LED-Strahlersäule 90 W ..... 379

LED-Taschenlampe CT4..... 375

LED-Taschenlampe CT7 ..... 377

LED-Taschenlampe CT7R..... 377

Leerelement..... 407

Leichtlösering..... 352

Leitungsrohr (INOX) ..... 162

**M**

MAG-Prüfkoffer ..... 373

Magic Cleaner Schaumreiniger (CARE / Kfz-Pflege) ..... 70

Magic View Versiegler..... 22

Manschette endlos..... 249

Manschette endlos für brennbare Rohre ..... 248

Mehrzweckbohrer ..... 349

Meißel selbstschärfend ..... 350

Messingspreizdübel MSD ..... 147

Metall- und Installations-Reiniger ..... 66

Metall-Düsen-Sortimentskoffer ..... 340

Metall-Kabeltrommel 25 Meter ..... 338

Metall-Kabeltrommel 40 Meter ..... 338

Metall-Kabeltrommel 50 Meter ..... 338

Metall-Sortimentskoffer ..... 340

Metallhohlraumdübel MHD..... 148

Metalluniversaldübel MUD ..... 147

Mini-Bolzenschneider ..... 357

Montage-Schnellschaum (2K PU)..... 37

Montageschaum (1K PU)..... 37

Montageschienen (CLIC)..... 127

Montagewinkel ..... 133

Montagezange MHD ..... 149

Motorrad-Intensivreiniger ..... 69

Muffen (INOX) ..... 164

Muffenstopfen ..... 231

Multi-Kalibrierer- & Entgrater Ø 32 mm..... 387

Multi-Kalibrierer- & Entgrater-Satz ..... 387

Multifunktions-Kombipflege (WD 118 Clearwater)..... 79

MultifunktionsSeitenschneider „EvoMaxx XL“ ..... 355

Multiinstallationsdübel MID..... 146

Multiinstallationsdübel-Setzwerkzeug..... 146

MV-Rohr in Dämmung rot ..... 176

MV-Rohr mit Schutzrohr schwarz, in Ringen ..... 176

MV-Rohr weiß in Ringen ..... 176

MV-Rohr weiß, in Stangen à 5 m ..... 176

MV2 Ausgleichswinkel ..... 181

MV2 Bogen 90° ..... 178

MV2 Dämmbox..... 180

MV2 Doppelwandwinkel ..... 179

MV2 Endkappe ..... 183

MV2 Entgrat- und Kalibrierwerkzeug..... 180

MV2 Ersatzpresshülse.....	183
MV2 FIX Übergang.....	179
MV2 Heizkörper-Anschluss-T-Stück.....	181
MV2 Heizkörper-Anschlussbogen.....	181
MV2 Heizkörper-Anschlussset.....	181
MV2 Kreuzungs-T-Stück.....	180
MV2 Kupplung.....	177
MV2 Montageschiene.....	180
MV2 Pressadapter für Metallrohr.....	178
MV2 Reduktion.....	177
MV2 Schallschutz-Set.....	179
MV2 T-Stück.....	182
MV2 T-Stück (reduziert).....	182
MV2 Übergang.....	177
MV2 Übergang, flachdichtend.....	178
MV2 Übergangs-T-Stück.....	182
MV2 Übergangswinkel.....	178
MV2 UP-Spülkastenwinkel-Set.....	179
MV2 Wanddurchführung Leichtbau.....	179
MV2 Wandwinkel 90°.....	179
MV2 Winkel 45°.....	178
MV2 Winkel 90°.....	178

## N

Nageldübel ND.....	147
Nageldübel NDA.....	148
Nageldübel NDP.....	148
Nageldübel NDS.....	147
Nageldübel NDZ.....	148
Nass- und Trockensauger.....	388
Neutralisator (Entkalkungssysteme).....	62
Niveaugeber-Kit.....	308

## O

Oberflächenneutralisator (216).....	46
-------------------------------------	----

## P

Personenschutzschalter PRCD-S.....	339
Pflegebox ELEMENTS.....	16
pH-Heber (WD 107 Clearwater).....	77
pH-Senker (WD 106 Clearwater).....	77
Pistolen-Reiniger (PU).....	41
Pistolenschaum (1K PU).....	38
Pistolenschaum (PU) Einsteigerset B2.....	38
Plattenheber.....	372
Pooltester (WD 117Clearwater).....	79
Pooltester (WD 119 Clearwater).....	79
Pressbacken PB1.....	390
Pressbacken PB2.....	392
Pressbackenkoffer.....	393
Pressbackenkoffer PB1.....	390
Pressmaschine / Akku 18V.....	392
Pressmaschine / Ersatzakku.....	390
Pressmaschine PM1 Bluetooth.....	390
Pressmaschine PM2 Bluetooth.....	392
Pressmaschine PM2E im Koffer 230 V.....	391
Profilmgummi für Montageschienen.....	130
Profilschiene Edelstahl (CLIC).....	142
Profisilikon glasklar.....	32
Profisilikon Naturstein.....	32
Profisilikon Sanitär.....	31
Prüfgas für Rauchmelder.....	27
Pumpensteuerung.....	318

## R

Randreiniger (WD 110Clearwater).....	77
Ratschen-Ringmaulschlüsselsatz 4-tlg.....	364
Ratschen-Ringschlüssel (4-in-1).....	365
Reduzierstück (INOX).....	164
Reinigungsrohr mit Muffe.....	231
Ringmaulschlüsselsatz 8-tlg.....	364



Rohrabschneider .....	385	Rückstauverschlüsse, Siphon für Spüle mit Doppelrückstauverschluss RV Typ 5 .....	220
Rohrbelüfter DN 30 – 50 .....	232	Rückstauverschlüsse, Trichtersiphon mit Doppelrückstauverschluss RV Typ 5 .....	220
Rohrbelüfter DN 32 – 50 .....	233	Rückstauverschlüsse, Verriegelungsset für PVC Rückstausiphon .....	221
Rohrbelüfter DN 70 – 100 .....	232	Rückstauverschlüsse, Verschlusschraube .....	225
Rohrbelüfter DN 70 – 100 .....	233	Rückstauverschlüsse, Wandbefestigungsset für PVC Rückstausiphon .....	221
Rohrgewindedichtung niedrigfest (CARE) .....	25		
RohrGranate® .....	20		
Rohrhaken; doppelt .....	155		
Rohrhaken; einfach .....	155		
Rohrreinigungsgert Perfect Midi .....	369		
Rohrreinigungspumpe .....	369		
Rohrreinigungsspirale .....	369		
Rohrreinigungsspirale mit Keulenkopf .....	369		
Rohrschelle (Standard) TOP Silikon .....	125		
Rohrschelle(Standard) TOP .....	118, 124		
Rohrschellen Edelstahl .....	139		
RohrZange S-Maul .....	358		
Rollen-Rohrabschneider 35 mm .....	385		
Rotguss Entleerungsventil .....	332		
Rotguss Freistromventil .....	330, 331		
Rotguss KRV-Freistromventil .....	331		
Rotguss Oberteil .....	332		
Rotguss Probeentnahme DN8 (¼") .....	332		
Rotguss Rückflussverhinderer .....	331		
Rotguss Verlängerung 35 mm .....	332		
Rotkreis Grund- und Glättputz .....	29		
Rückspülfilter (2.0 R) .....	98		
Rückstauklappe, Nennweite: DN 100 .....	225		
Rückstauklappe, Nennweite: DN 125/150 .....	225		
Rückstauverschlüsse, Deckel mit Notverschluss .....	224		
Rückstauverschlüsse, Deckel ohne Notverschluss .....	224		
Rückstauverschlüsse, Deckel und Sicherungsstift .....	221		
Rückstauverschlüsse, Geräteanschluss Siphon für Spüle mit Doppelrückstauverschluss RV Typ 5 .....	220		
Rückstauverschlüsse, Klappenset für PVC Rückstausiphon .....	221		
Rückstauverschlüsse, Prüftrichter .....	225		
		<b>S</b>	
		Säbelsägeblatt (Bi-Metall) .....	342
		Säbelsägeblatt (diamant-berieselt) .....	343
		Säbelsägeblatt (HM-berieselt) .....	343
		Safetykit (Pumpen) .....	303
		Sanitär-Allzweckreiniger (gebrauchsfertig) .....	19
		Sanitär-Allzweckreiniger (Konzentrat) .....	19
		Sanitär-Bit-Box 27-tlg. Steckschlüssel .....	368
		Sanitär-Pflegereiniger mit Abperleffekt .....	22
		Sanitär-Silikon .....	33
		Sattelflansche (CLIC) .....	135
		Saugheber mit 2 Saughebern .....	372
		Saugrotor .....	351
		Saurer Grundreiniger (WD 111 Clearwater) .....	78
		Saurer Kraftreiniger .....	18
		Saurer Reiniger für Gasbrennwertgeräte (270) .....	46
		Schacht- und Brunnen-Pistolschaum B2 (1K PU) .....	39
		Schacht- und Brunnenschaum B2 (1K PU) .....	38
		Schachtregister .....	324, 325
		Schallschutzset für CONEL Elemente (VIS) .....	412
		Schaltanlage (Pumpen) .....	308
		Scheiben-Reiniger S (CARE / Kfz-Pflege) .....	68
		Scheibenfrostschutz -30°C .....	68
		Scheibenfrostschutz -60°C .....	69
		Scheibenklar-Powerkonzentrat (CARE / Kfz-Pflege) .....	68
		Schiebemutter (CLIC) .....	132

Schiebemutter Edelstahl (CLIC).....	142	Siphonwinkel .....	232
Schienenkonsolen.....	128	SPEED Heizkörperanschlussbogen (MSV) .....	185
Schienenkonsolen-Set.....	129	SPEED Kupplung (MSV).....	184
Schienenverbinder (CLIC).....	136	SPEED Lösewerkzeug (MSV).....	185
Schimmelblocker (Premiumsilikon).....	31	SPEED Pressadapter (MSV).....	185
Schimmelentferner (R 92).....	21, 66	SPEED Reduktion (MSV) .....	184
Schlammfänger (SENTINEL X400) .....	56	SPEED Spülkastenwinkel (MSV) .....	185
Schlauchadapter .....	239	SPEED T-Stück (MSV) .....	184
Schlauchisolierung (Quadro).....	276	SPEED Übergang (MSV).....	184
Schneidöl.....	24	SPEED Übergangs-T-Stück (MSV).....	185
Schnell-Entkalker.....	62	SPEED Übergangswinkel (MSV) .....	185
Schnellspannmutter M14.....	354	SPEED Übergangswinkel Geberit (MSV) .....	185
Schnelltest (SENTINEL X100).....	57	SPEED Wandwinkel 90° (MSV) .....	185
Schnellzement .....	28	SPEED Winkel 90° (MSV).....	184
Schraubendreher einzeln.....	360	Spezial-Heizkessel- und Thermenreiniger (240).....	46
Schraubendrehersatz 6-tlg. ....	360	Spezial-Rostlöserspray.....	27
Schraubendrehersatz IMPACT 6-tlg.....	360	Spiralbohrerset.....	347
Schraubendrehersatz VDE slim, 6-tlg. ....	361	Sprühlanze mit Düse.....	42
Schraubendrehersatz VDE, 6-tlg.....	360	Spülkastenreiniger .....	23
Schraubensicherung hochfest (CARE).....	26	Spülkastensticks.....	23
Schraubensicherung mittelfest (CARE).....	25	Stab (VIS) .....	411
Schutzkappen (CLIC) .....	138	Steckadapter .....	240
Schutzschlauch (PE Plus) .....	279	Steckschlaufe (CLIC).....	155
Schwimmerschalter (Pumpen) .....	302	Steinlöser.....	62
Sekunden-Kleber Spezial.....	39	Stirnflansche (CLIC) .....	134
Selbstklebeband (EL C).....	292	Stufenschlüsselsatz .....	384
Selbstklebeband (HT) .....	273	Super-Universaldübel SU K in der Dose .....	145
Selbstklebeband (HT), UV-beständig.....	273	Superkraftreiniger (CARE / Kfz-Pflege).....	69
Setzeisen.....	152	Superkraftreiniger (gebrauchsfertig).....	18
SHK-Tape.....	45	Superkraftreiniger (Konzentrat) .....	18
Sicherheits-Drehfix .....	130, 131	Superkraftreiniger (Lüftung, Konzentrat).....	65
Sicherheits-Kabeltrommel 40 Meter.....	338	Superkraftreiniger (Lüftung, gebrauchsfertig).....	65
Sicherheitssauger BG Bau.....	388	Surefill (SENTINEL).....	57
Sicherungsklammer (CLIC).....	138	System-Check-Analyseprogramm (SENTINEL) .....	57
Silikon-Entferner flüssig und pastös.....	35		
Silikonfugen-Reparaturset.....	36		
Silikonspray.....	36		



## T

T-Stück (INOX / reduziert) .....	163
T-Stück (INOX) .....	163
T-Stück mit Innengewinde (INOX) .....	164
Taschenlampe CW4R .....	376
Taschenlampen-SET Multilight .....	376
Tauchpumpe 12 mit Flachabsaugung .....	299
Tauchpumpe 12 mit Flachabsaugung, für aggressive Medien .....	300
Tauchpumpe 30 .....	306
Tauchpumpe 30OS .....	307
Tauchpumpe F .....	298
TFT-Bildschirm-Reiniger .....	63
Trägerklammern (CLIC) .....	137
Trägerkralle (CLIC) .....	136
Trennscheiben .....	344
Trennstreifen (VIS) .....	412

## U

Über-/ Sprungbogen (INOX) .....	163
Überflurhebeanlage .....	304
Überflurhebeanlage A .....	301
Übergangsstück (INOX) .....	165
Übergangswinkel 90° .....	163
Überschiebmuffe .....	231
Überwinterungsmittel (Konzentrat) (WD 108 Clearwater) .....	77
Ultra Feinpflege Wartungsspray .....	26, 66
Universal WC-Sitz-Montageschlüssel .....	384
Universal-Armaturenplatte .....	409
Universal-Bindemittel (CARE) .....	50
Universal-Diamanttrennscheiben .....	344
Universal-Konstruktions-Klebstoff .....	39
Universal-Rohrentgrater 35 mm .....	385
Universal-Rohrentgrater 54 mm .....	385
Universal-Schlitzfrässcibe .....	345
Universalschlüssel Doublehead Key .....	361

Universalschlüssel Profi Key .....	361
Urinal-Element E3 für den Trockenbau .....	407

## V

VB-Bürstenreiniger .....	153
VDE-Spannungsprüfer .....	361
VDE-Werkzeugsatz 9-tlg. ....	358
VDE-Zangenset 3-tlg. ....	358
Ventil-Einschraubwerkzeug .....	384
Verbindungsset (VIS) .....	412
Verbundmörtel (VM EP) .....	152
Verbundmörtel Ausbläser VKA .....	153
Verbundmörtel Gewindestange VG .....	153
Verbundmörtel Siebhülse VSH .....	153
Verbundmörtel Statikmischer VSM .....	152
Verschlusskappe (INOX) .....	167
Verschraubung (INOX, 2 Pressanschlüsse) .....	166
Verschraubung (INOX, Pressanschluss, flachabdichtend) .....	166
Vorsprühreiniger (CARE / Kfz-Pflege) .....	69

## W

Wandkonsole Edelstahl (CLIC) .....	142
Wandscheibe (INOX) .....	166
Waschtisch-Element für den Trockenbau .....	406
Waschtisch-Element für den Trockenbau, barrierefrei .....	406
Wasserabsorbierendes Saugkissen .....	371
Wasserdruckbehälter .....	351
Wasserkastenwürfel .....	23
Wassermelder .....	308
Wasserpumpenzange „Superior Standard“ .....	358
Wasserpumpenzange PRESSplus .....	359
Wasserpumpenzange SPEEDYplus .....	359
WC-Element E3 für den Trockenbau .....	403, 404
WC-Element für den Nassbau .....	405

WC-Element für den Trockenbau, seniorengerecht.....	403
WC-Element, kurz für den Trockenbau.....	403
WC-Kalk- und Urinsteinkiller (Konzentrat).....	20
WC-Kalk- und Urinsteinlöser (gebrauchsfertig).....	20
WC-Steuerung.....	408
WC-Steuerung / 2 Kabel.....	408
WC-Steuerung / 2 Kabel / Batterie.....	408
WC-Steuerung / Batterie.....	408
Werkzeug-Schalenkoffer.....	341
Werkzeugkoffer Case.....	341
Werkzeugset im Plastikeimer.....	370
Whirlpool Desinfektionsmittel (WD 115 Clearwater).....	79
Wickelfalzrohrschelle.....	126
Wickelfalzrohrschelle Edelstahl V2A.....	141
Wickelfalzrohrschelle Edelstahl V4A.....	140
Winkelschraubendrehersatz.....	365
Winkelschraubendrehersatz TORX.....	365
Wool Isolierschale.....	283, 284

## Z

Zangenschlüssel.....	359
Zeitspar-Doppelrohrschelle.....	123
Zeitspar-Rohrschelle.....	117, 121, 122
Zentrale Steuereinheit (CLEAR).....	103
Zentrierdorn.....	346
Zinkspray grau matt.....	27
Zinkspray silber glänzend.....	26
Zwischenbacke ZB & Schlingen Typ PB2.....	393
Zwischenstütze für den Trockenbau.....	404









