



CLEAR WASSER-
AUFBEREITUNG

conel.de

FÜLLSTATION CLEAR PRO FILL CONEL
FILLING STATION CLEAR PRO FILL CONEL

INHALTSVERZEICHNIS

1. VERWENDUNGSBEREICH.....	3
2. AUSFÜHRUNG.....	3
3. MONTAGE.....	3
4. MULTI-CONTROL.....	5
STEUERUNG.....	5
SYMBOLE.....	5
5. BATTERIEN EINLEGEN / WECHSELN.....	6
6. INBETRIEBNAHME.....	7
7. KARTUSCHENWECHSEL.....	8
8. HÄRTE EINSTELLEN.....	9
HWE EINSTELLEN.....	9
HVE EINSTELLEN.....	9
9. CLEAR PRO APP.....	10
REGISTRIERUNG.....	10
WLAN.....	11
EINWAHL.....	12
FERNBEDIENUNG.....	12
10. TECHNISCHE DATEN.....	13
CLEAR PRO FILL.....	13
MULTI-CONTROL.....	13
11. MAßE.....	13
12. ERSATZTEILE / ZUBEHÖR.....	14

1. VERWENDUNGSBEREICH

Die CONEL Füllstation CLEAR PRO FILL dient als Basis für nachfüllbare Kartuschen. Es liefert wahlweise enthärtetes, vollentsalztes oder vollentsalztes Wasser mit pH-Wert-Stabilisierung für die Heizung nach VDI-Richtlinie 2035 Blatt 1 und schützt Heizungsanlagen vor Kalkablagerungen. Sie füllt die Heizungsanlage nach mehreren individuell einstellbaren Kriterien wie dem Solldruck, einer Leitwert-Obergrenze, einer maximalen Füllmenge oder einer maximalen Fülldauer.

2. AUSFÜHRUNG

Die CONEL Füllstation CLEAR PRO FILL beinhaltet eine digitale Steuerung, die Multi-Control, mit integrierter Leitfähigkeitsmessung, eine ausgangsseitige manuelle Absperrung, einen Entnahmestutzen für Weichwasser, einen Titriertest und eine Wandhalterung zur Montage. Zusätzlich kann das Display der Multi-Control digital über die Steuerung in 90°-Schritten gedreht werden. Passend zur CLEAR PRO FILL müssen einmalig die bereits gefüllten Kartuschen bestellt werden.

Die CLEAR PRO FILL Kartuschen sind lieferbar als 2,5, 4 und 7 Liter Varianten für die Enthärtung (HWE), die Entsalzung (HVE) und als Kartuschen für die Entsalzung mit pH-Wert-Stabilisierung (HVE+).

Sobald die Kartuschen verbraucht sind, können Sie mit dem entsprechenden Granulat nachgefüllt werden.

3. MONTAGE

Montieren Sie die mitgelieferte Wandhalterung an der Wand.



Abb. 1

Zeichnen Sie die zwei Bohrlöcher an (Abstand 125 mm), bohren Sie entsprechend zwei Löcher (10 mm-Bohrer), bringen Sie die beiden mitgelieferten Dübel ein und schrauben Sie die beiden Stockschrauben fest (Abb. 1).

Achten Sie darauf, die Füllstation CLEAR PRO FILL in Flussrichtung zu montieren!

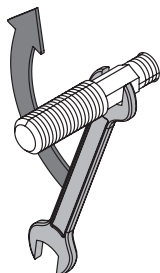

Abb. 2

Schrauben Sie das Verstellrohr an das Gehäuse der Füllstation CLEAR PRO FILL (Abb. 2)

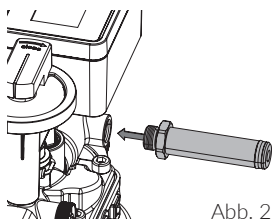

Abb. 3

Stecken Sie anschließend das Verstellrohr durch die Öffnung des Wandhalters (Abb. 3).

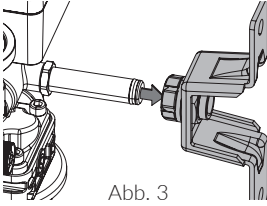

Abb. 4

Schieben Sie die komplett zusammengebaute Füllstation CLEAR PRO FILL über die Stockschrauben. Schrauben Sie mit den Muttern (M8) und den beiden Unterlegscheiben die Füllstation inkl. dem Wandhalter an den Stockschrauben fest (Abb. 4). Justieren Sie den Wandabstand mit Hilfe des Verstellrohres und ziehen Sie abschließend die Überwurfmutter (G1/2'') fest.

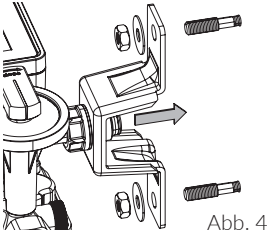

Abb. 5

Entfernen Sie den grünen Verschluss der Kartusche und schrauben Sie anschließend die Kartusche unter die Füllstation CLEAR PRO FILL (Abb. 5).

Bitte den grünen Verschluss aufbewahren!

Benutzen Sie das Härtemessbesteck zur Bestimmung der Rohwasserhärte. Entnehmen Sie an einer beliebigen Zapfstelle vor der Heizungsanlage Rohwasser und messen Sie den Härtegrad des Wassers.

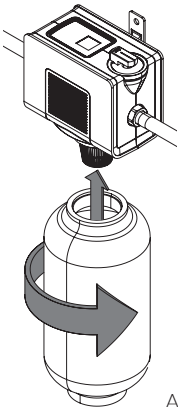
Der Einbau eines Systemtrenners BA (z.B. Heizungsfüllblock CLEAR PRO FILL) in Flussrichtung vor dem AnschlussCenter ist nach DIN EN 1717 zwingend erforderlich!

4. MULTI-CONTROL

STEUERUNG

Über die Multi-Control wird die Füllstation CLEAR PRO FILL gesteuert. Sie beinhaltet folgende Elemente:

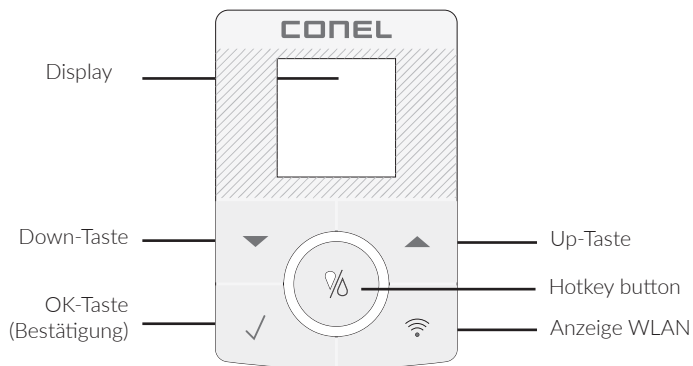



SYMBOLE

Symbole können als Zustands- oder Shortcutanzeigen dienen. Zustandsanzeigen geben Aufschluss über die Konnektivität und die Art der Spannungsversorgung. Shortcutanzeigen werden bei Betätigung für 3 Sek. angezeigt





Hotkey-Taste

- 1 x drücken — Manueller Füllbetrieb
- 2 x drücken — Deaktivierung der Befüllung
- 3 x drücken — Automatikmodus aktiv
- 3 Sek drücken — AccessPoint (de)aktivieren

Zustandsanzeigen

-  — Verbindung zur Cloud vorhanden
-  — WLAN-Verbindung aufgebaut
-  — AccessPoint aktiviert
-  — Batteriebetrieb
-  — Netzteilbetrieb

Shortcutanzeigen

-  — Befüllung ist aktiviert
-  — Befüllung ist deaktiviert
-  — AccessPoint ist aktiviert
-  — AccessPoint ist deaktiviert

5. BATTERIEN EINLEGEN / WECHSELN

Um die Batterien einzulegen, bzw. zu wechseln, klappen Sie seitliche Batteriefach auf [A] und legen Sie die Batterien ein bzw. tauschen Sie die Batterien aus [B].

Die Batterien müssen auch bei Verwendung des Netzsteckers zur Stromausfallsicherung eingesetzt bleiben und alle 3 Jahre getauscht werden.

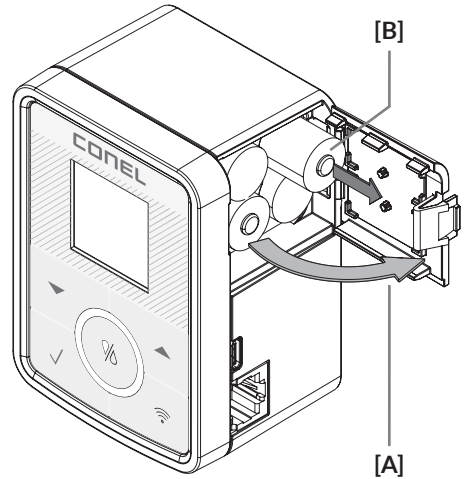
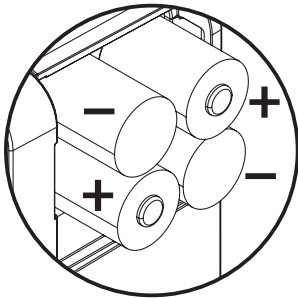

**Achten Sie auf die richtige
Polarität der Batterien!**

6. INBETRIEBNAHME

Um die Füllstation in Betrieb zu nehmen, drücken Sie vom Startmenü aus die ✓-Taste und wählen Sie mit der ▲ oder ▼-Taste aus dem Hauptmenü den Punkt „Inbetriebnahme“.



Drücken Sie die ✓-Taste, um in das Hauptmenü zu gelangen.

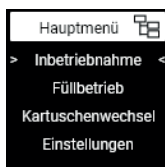

Drücken Sie die ✓-Taste, um die Inbetriebnahme zu starten.

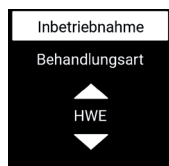

1. Wählen Sie mit der ▲ oder ▼-Taste die Behandlungsart (HWE, HVE, HVE+).

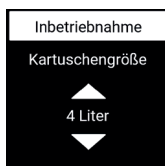

2. Wählen Sie mit der ▲ oder ▼-Taste Kartuschengröße (2,5, 4 oder 7 Liter).

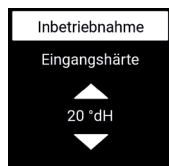

3. Stellen Sie mit der ▲ oder ▼-Taste die gemessene Eingangs-härte ein.

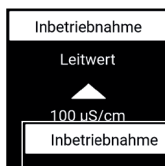

4. Stellen Sie mit der ▲ oder ▼-Taste den gewünschten Leitwert ein (nur möglich bei Entsalzung) oder die Ausgangshärte (nur möglich bei Enthärtung).

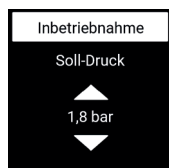
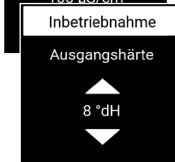

5. Stellen Sie mit der ▲ oder ▼-Taste den gewünschten Soll-Druck der Heizungsanlage ein.

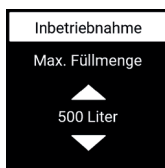

6. Stellen Sie mit der ▲ oder ▼-Taste die gewünschte maximale Füllmenge ein.

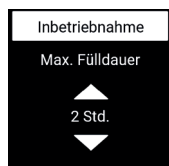

7. Stellen Sie mit der ▲ oder ▼-Taste die gewünschte maximale Fülldauer ein.

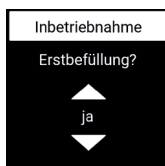

8. Geben Sie mit der ▲ oder ▼-Taste an, ob es sich um die Erstbefüllung der Heizungsanlage handelt.

Nach dieser Angabe beginnt die Füllung der Heizungsanlage und endet gemäß den eingestellten Parametern.

7. KARTUSCHENWECHSEL

Um die Kartusche zu wechseln bzw. neu zu befüllen, drücken Sie die ✓-Taste und wählen Sie mit der ▲ oder ▼-Taste aus dem Menü den Punkt „Kartuschenwechsel“.

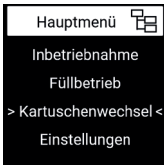

Drücken Sie die ✓-Taste, um den Wechsel der Kartusche zu starten.

Die Heizungsbefüllung darf während des Kartuschenwechsels nicht aktiv sein.



1. Wählen Sie mit der ▲ oder ▼-Taste, ob Sie die Kartusche jetzt wechseln möchten.

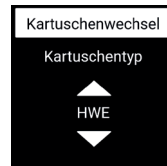

2. Bestimmen Sie mit der ▲ oder ▼-Taste den Kartuschentyp (HWE, HVE oder HVE+).

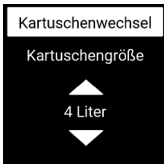

3. Wählen Sie mit der ▲ oder ▼-Taste die Größe der Kartusche aus (2,5, 4 oder 7 Liter).

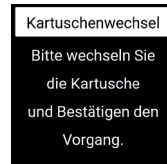

4. Nehmen Sie den Kartuschenwechsel vor.

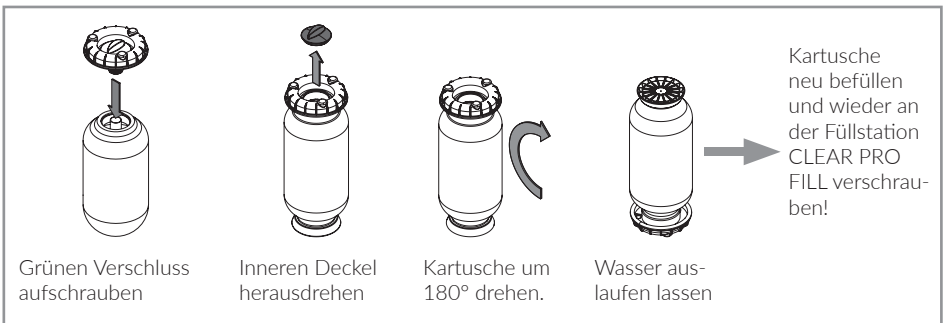

5. Entlüften Sie die Kartusche.

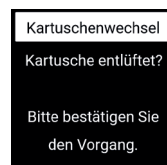

6. Bestätigen Sie durch drücken der ✓-Taste das Entlüften der Kartusche

Der Kartuschenwechsel ist abgeschlossen!

8. HÄRTE EINSTELLEN

HWE EINSTELLEN

Stellen Sie die gewünschte Mischwasserhärte am Verschneideventil ein.

Richtung „SOFT“ drehen = weiches Wasser
Richtung „HARD“ drehen = härteres Wasser

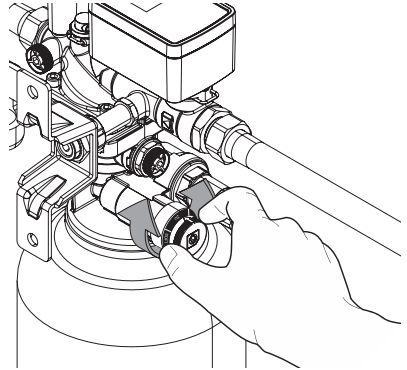

HVE EINSTELLEN

Deaktivieren des Verschneideventils:

Die Spindel mit einem Innensechskantschlüssel im Uhrzeigersinn komplett hineindrehen.

Halten Sie dabei den äußeren Ring (mit dem geprägten Anzeigepfeil) fest.

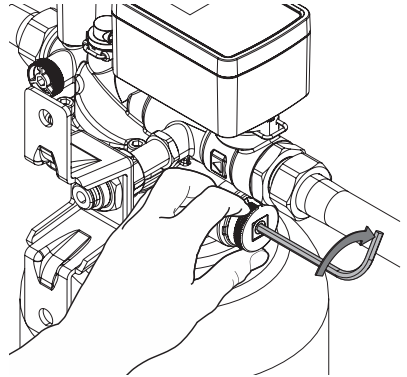

Bestimmung der Ausgangsqualität mit einem Leitfähigkeitsmessgerät:

Entnehmen Sie behandeltes Wasser aus dem Entleerungsventil und messen bzw. kontrollieren Sie die Leitfähigkeit ($< 100 \mu\text{s}$). Die Angaben nach VDI 2035/1 sind dabei zu beachten.

WICHTIG: Bei geschlossenem Verschneideventil erfolgt keine Beimischung von Rohwasser mehr!

Die Anlage kann nun nach einer Kontrolle gefüllt werden.

9. CLEAR PRO APP

Die Füllstation CLEAR PRO FILL lässt sich auch mittels WLAN-Router über die CLEAR PRO App steuern. Um die App zu installieren, wählen Sie zwischen den Möglichkeiten A und B:

- A. Laden Sie die kostenlose CLEAR PRO APP aus dem entsprechenden App-Store herunter und installieren Sie diese auf Ihrem Smartphone oder Tablet.
- B. Scannen Sie diesen QR-Code



Um die Füllstation CLEAR PRO FILL mit der CLEAR PRO APP steuern zu können, müssen Sie das Gerät zunächst bei CLEAR PRO registrieren.

REGISTRIERUNG

- / Starten Sie die CLEAR PRO APP und tippen auf dem Startbildschirm unten links auf den CLEAR WiFi Button.
- / Tippen Sie unter der Login-Maske auf das Feld „Registrierung Benutzer/Gerät“.
- / Zur Registrierung eines neuen Geräts gibt es zwei Möglichkeiten: Sie tippen auf das QR-Code Scanner Symbol und scannen den produktspezifischen Code. Oder Sie geben die darunter stehende Codenummer ein und tippen auf „Gerät hinzufügen“.

The image shows a screenshot of the CLEAR PRO APP registration screen. At the top, there are three icons: 'CLEAR WiFi', 'CLEAR Scanner', and 'CONEL Kontakt'. Below these are two buttons: 'Registrierung Benutzer/Gerät' and 'Fernbedienung CLEAR WiFi'. At the bottom, there is a form with the text: 'Bitte geben Sie die Codenummer des Gerätes ein oder scannen Sie den QR-Code. Beides finden Sie auf dem Geräteetikett.' Below this text is a text input field labeled 'Codenummer', a 'CLEAR Scanner' button, and a 'CLEAR WiFi Gerät hinzufügen' button.

- / Vergeben Sie einen Projektnamen, tragen Sie Ihre Benutzerdaten ein und bestätigen Sie ihre Angaben. Danach wählen Sie einen Benutzernamen und vergeben ein Passwort mit mindestens acht Zeichen.
- / Lesen Sie die Datenschutzbestimmungen und stimmen Sie diesen zu. Dann tippen Sie auf „Registrieren“.

Beachten Sie, dass der Fernzugriff auf die Füllstation CLEAR PRO FILL über das Internet nur möglich ist, wenn eine aktive Internetverbindung besteht.

Schalten Sie Ihren Router nicht aus, wenn Sie die Füllstation CLEAR PRO FILL über das Internet und / oder mit der CLEAR PRO App steuern möchten.

Ihr Gerät



Gerätetyp:
CONEL CLEAR PRO FILL
Seriennummer:
123456...

Legen Sie einen Namen für Ihr Projekt fest
(z.B. Adresse des Objekts)

Projektname

Registrierung Benutzer/Gerät

Benutzerdaten Wird immer online * benutzt

Firma *

Herr Frau

Vorname*

Datenschutzvereinbarungen

Datenschutzvereinbarung

Ich habe die Datenschutzvereinbarung gelesen und stimme ihr zu.

Ablehnen Akzeptieren

Hiermit willige ich ausdrücklich der Speicherung und Verarbeitung meiner oben angegebenen Daten ein.

Ablehnen Akzeptieren

WLAN

- / Aktivieren Sie den AccessPoint der Füllstation CLEAR PRO FILL, damit die App sich mit dem Gerät verbinden kann. Dazu drücken Sie das -Symbol auf der MultiControl.
- / Steht die Verbindung, möchte die App dem WLAN der Füllstation CLEAR PRO FILL beitreten. Tippen Sie auf „Verbinden“.

Weisen Sie der Füllstation CLEAR PRO FILL das gewünschte WLAN-Netz zu, indem Sie es aus der Liste auswählen.

- / Geben Sie das Passwort des ausgewählten WLAN-Netzes ein, tippen Sie auf OK und auf „Speichern“.
- / Die entsprechende Bestätigung erscheint.
- / Gehen Sie zurück bis zur Auflistung der Geräte in Ihrem Projekt. Bei der Verbindung erscheint ein grüner Punkt: Die Füllstation CLEAR PRO FILL ist mit Ihrem WLAN-Netz verbunden.

Achten Sie darauf, dass Sie sich in der Nähe des Geräts aufhalten, um eine Verbindung herzustellen.

Kommt keine Verbindung zustande, überprüfen Sie den AccessPoint Modus. Der AccessPoint schaltet sich nach drei Minuten ab und muss bei Bedarf reaktiviert werden.

**Verbindung zur
CLEAR PRO FILL**

Halten Sie den Taster zehn
Sekunden gedrückt, bis die
LED hellblau aufleuchtet

OK

**"WLAN XYZ" möchte
dem WLAN "CLEAR
PRO FILL [.....]"
beitreten?**

Abbrechen Verbinden

Verbindung einrichten

Bitte geben Sie die Daten des
Haus-WLAN ein.

OK

WLAN-Netzwerk ändern

Das Gerät hat sich erfolgreich
mit dem WLAN verbunden.

OK

CONEL CLEAR PRO FILL



Verbindung	Online <input checked="" type="checkbox"/>
Absperrung	geschlossen
Restkapazität	94% / 561 l
Seriennummer	12345678...

Über die CLEAR PRO App kann die Füllstation CLEAR PRO FILL komfortabel kontrolliert, gesteuert und bei Bedarf mit weiteren Geräten verknüpft werden.

EINWAHL

Sie haben die Füllstation CLEAR PRO FILL erfolgreich registriert und mit dem WLAN-Netz verbunden. Um das Gerät zu bedienen, starten Sie die CLEAR PRO App und tippen auf dem Startbildschirm unten links auf den CLEAR WiFi Button.

/ Geben Sie Ihren Benutzernamen und Ihr Passwort ein. Tippen Sie auf ANMELDEN. Betätigen Sie den Schieber, können Sie auch dauerhaft angemeldet bleiben.

/ Ihr angelegtes Projekt wird angezeigt.

Beim Antippen erscheint die registrierte Füllstation CLEAR PRO FILL. Wählen Sie diese aus.

/ Tippen Sie auf Einstellungen, um die Füllstation CLEAR PRO FILL zu konfigurieren

CONEL CLEAR PRO FILL	
Verbindung	Online
Absperrung	geschlossen
Restkapazität	94% / 561 l
Seriennummer	12345678...

FERNBEDIENUNG

In besonderen Fällen (falls gerade kein WLAN-Netz zur Verfügung steht) lässt sich die Füllstation CLEAR PRO FILL über den Access-Point via CLEAR PRO APP steuern.

/ Aktivieren Sie den AccessPoint der Füllstation CLEAR PRO FILL, damit die App sich mit dem Gerät verbinden kann. drücken Sie das -Symbol auf der MultiContro

/ Steht die Verbindung, möchte die CLEAR PRO App dem WLAN der Füllstation CLEAR PRO FILL beitreten. Tippen Sie auf „Verbinden“.

Nun können Sie über die App auf die Füllstation CLEAR PRO FILL zugreifen und Einstellungen anpassen.



Der AccessPoint deaktiviert sich nach drei Minuten und muss ggfs. neu aktiviert werden.

10. TECHNISCHE DATEN

CLEAR PRO FILL

Max. Betriebsdruck:	6 bar
Max. Betriebstemperatur:	30 °C (Eingang), 65 °C (Ausgang)
Medium:	Trinkwasser
Füllleistung:	0,5 m ³ /h (0,3 m ³ /h bei 2,5 l Kartusche)
Einbaulage:	Hauptachse waagrecht
Anschlussgröße:	DN 15 (R 1/2")

MULTI-CONTROL

Schutzart:	IP 21	
Max. Betriebstemperatur:	10 °C - 60 °C	
Batterien:	4 x LR6 (AA)	
Eingangsspannung:	5V	

11. MAßE

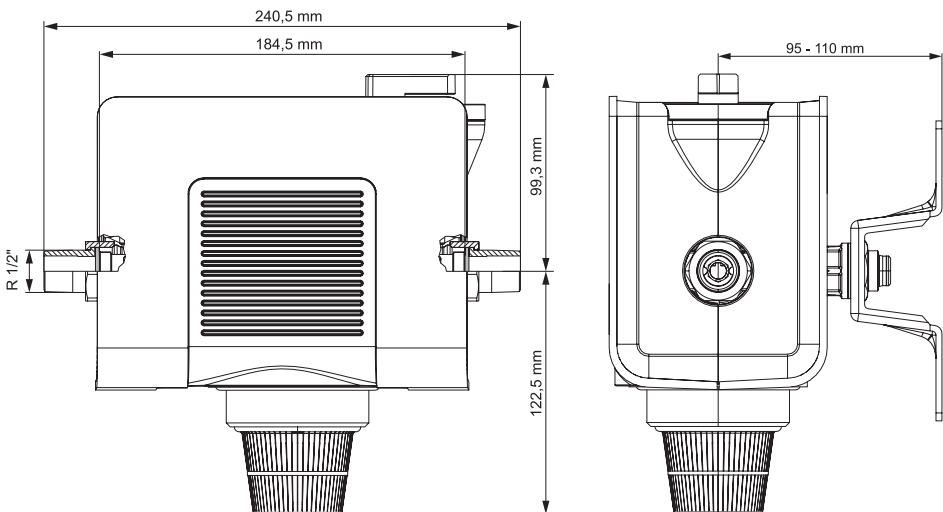

12. ERSATZTEILE / ZUBEHÖR

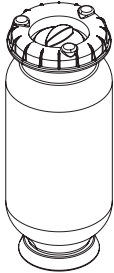

Enthärtungskartuschen	Inhalt (L)	KBN-Nr.
CLEAR PRO FILL	2,5	CLEARPEH2
CLEAR PRO FILL	4	CLEARPEH4
CLEAR PRO FILL	7	CLEARPEH7

Entsalzungskartuschen	Inhalt (L)	KBN-Nr.
CLEAR PRO FILL	2,5	CLEARPES2
CLEAR PRO FILL	4	CLEARPES4
CLEAR PRO FILL	7	CLEARPES7

Entsalzungskartuschen +	Inhalt (L)	KBN-Nr.
CLEAR PRO FILL+	2,5	CLEARPESP2
CLEAR PRO FILL+	4	CLEARPESP4
CLEAR PRO FILL+	7	CLEARPESP7

Ersatzgranulat	Inhalt (L)	KBN-Nr.
CLEAR PRO FILL	2,5	CLEARPEHG2
CLEAR PRO FILL	4	CLEARPEHG4
CLEAR PRO FILL	7	CLEARPEHG7

Ersatzgranulat	Inhalt (L)	KBN-Nr.
CLEAR PRO FILL	2,5	CLEARPESG2
CLEAR PRO FILL	4	CLEARPESG4
CLEAR PRO FILL	7	CLEARPESG7

Ersatzgranulat +	Inhalt (L)	KBN-Nr.
CLEAR PRO FILL+	2,5	CLEARPESPG2
CLEAR PRO FILL+	4	CLEARPESPG4
CLEAR PRO FILL+	7	CLEARPESPG7

	KBN-Nr.
MULTI-CONTROL	YSK233500900
WARTUNGSSCHLÜSSEL	YSK322800918
KABELBAUM	YSK320001900

CONEL

DER BESTE FREUND DES INSTALLATEURS.

Montage- und Bedienanleitung Füllstation CLEAR PRO FILL/1.0/02-24/©
CONEL GmbH / Margot-Kalinke-Straße 9 / 80929 München
Sämtliche Bild-, Produkt-, Maß- und Ausführungsangaben entsprechen
dem Tag der Drucklegung.
Technische Änderungen vorbehalten. Modell- und Produktansprüche
können nicht geltend gemacht werden.

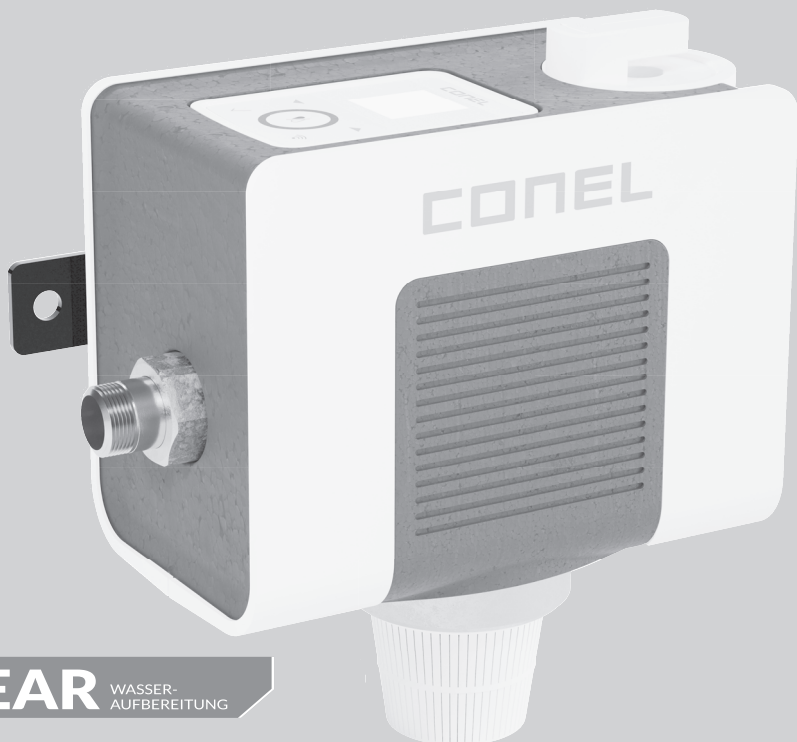

CLEAR WASSER-
AUFBEREITUNG

conel.de

FILLING STATION CLEAR PRO FILL CONEL
FÜLLSTATION CLEAR PRO FILL CONEL

TABLE OF CONTENT

1. FIELD OF APPLICATION.....	17
2. DESIGN.....	17
3. INSTALLATION	17
4. MULTI-CONTROL.....	19
STEUERUNG.....	19
SYMBOLE	19
5. INSERT / CHANGE BATTERIES.....	20
6. START-UP	21
7. CHANGING THE CARTRIDGE.....	22
8. SETTING THE HARDNESS	23
SETTING FOR HWE.....	23
SETTING FOR HVE	23
9. CLEAR PRO APP	24
REGISTRATION	24
WIFI.....	25
LOGIN.....	26
REMOTE CONTROL.....	26
10. TECHNICAL DATA.....	27
CLEAR PRO FILL	27
MULTI-CONTROL.....	27
11. DIMENSIONS.....	27
12. ACCESSORIES / SPARE PARTS.....	28

1. FIELD OF APPLICATION

The CONEL filling station CLEAR PRO FILL serves as the basis for refillable cartridges. It supplies optionally softened, fully demineralised or fully demineralised water with pH value stabilisation for heating in accordance with VDI guideline 2035 sheet 1 and protects heating systems from limescale deposits.

It fills the heating system according to several individually adjustable criteria such as the target pressure, an upper conductance limit, a maximum filling quantity or a maximum filling duration.

2. DESIGN

The CONEL filling station CLEAR PRO FILL includes a digital control, the MultiControl, a manual shut-off valve on the outlet side, a withdrawal nozzle for soft water, a titration test and a wall bracket for mounting.

In addition, the display of the Multi-Control digital can be rotated in 90° steps via the control unit. To fit the CLEAR PRO FILL, the already filled cartridges must be ordered once.

The CLEAR PRO FILL cartridges are available as 2.5, 4 and 7 litre versions for softening (HWE), desalination (HVE) and as cartridges for demineralisation with pH value stabilisation (HVE+).

As soon as the cartridges are used up, they can be refilled with the corresponding granulate.

3. INSTALLATION

Mount the supplied wall bracket on the wall.

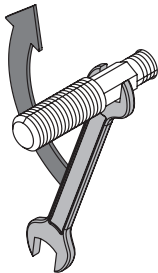

fig. 1

Mark the two drill holes (distance 125 mm), drill two holes accordingly (10 mm drill bit), insert the two dowels supplied and screw the two hanger bolts tight (fig. 1).

Make sure to mount the CLEAR PRO FILL filling station in the direction of flow!

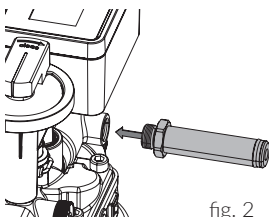
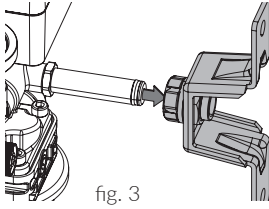
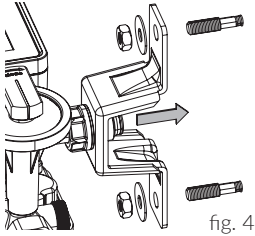

fig. 2

Screw the adjustment tube to the housing of the CLEAR PRO FILL filling station (fig. 2)



Then push the adjustment tube through the opening of the wall bracket (fig. 3).



Slide the completely assembled CLEAR PRO FILL filling station over the hanger bolts. Screw the filling station incl. the wall holder to the hanger bolts with the nuts (M8) and the two washers (fig. 4). Adjust the wall distance with the help of the adjustment tube and finally tighten the union nut ($G\frac{1}{2}$ ").

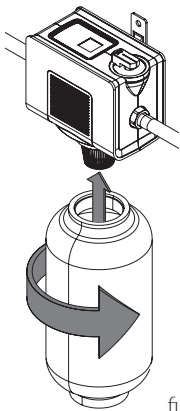

Remove the green cap from the cartridge and then screw the cartridge under the CLEAR PRO FILL filling station (fig. 5).

Please keep the green cap!

Use the hardness measuring set to determine the hardness of the raw water. Take raw water from any tap upstream of the heating system and measure the hardness of the water.

The installation of a backflow preventer BA (e.g. heating fill block CLEAR PRO FILL) in the flow direction upstream of the connection centre is mandatory according to DIN EN 1717!

4. MULTI-CONTROL

CONTROL

The CLEAR PRO FILL filling station is controlled via the Multi-Control. It contains the following elements:

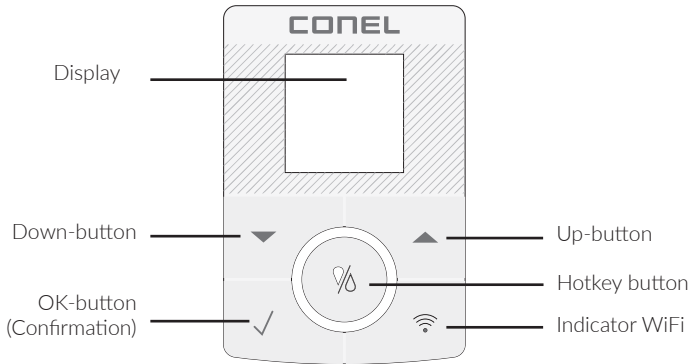

SYMBOLS





Symbols can serve as status or shortcut indicators. Status indicators provide information about connectivity and the type of power supply. Shortcut indicators are displayed for 3 seconds when pressed.

Hotkey-button





Press 1x — Manual filling operation
 Press 2x — Deactivation of filling
 Press 3x — Automatic mode active

Press for 3 sek. — (de)activate AccessPoint

Status indicators

 — Connection to the cloud available
 — WiFi connection established
 — AccessPoint activated
 — Battery mode
 — Power supply mode

Shortcut indicators

 — Filling is activated
 — Filling is deactivated
 — AccessPoint is activated
 — AccessPoint is deactivated

5. INSERT / CHANGE BATTERIES

To insert or replace the batteries, open the side battery compartment [A] and insert or replace the batteries [B].

The batteries must remain inserted even when the mains plug is used for power failure protection and must be replaced every 3 years.

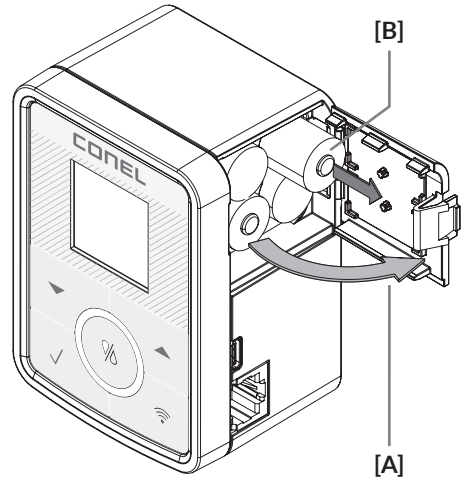
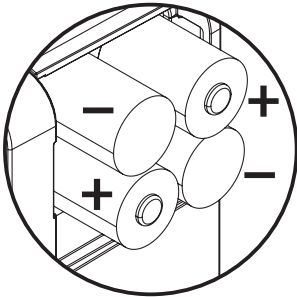

Pay attention to the correct polarity of the batteries!

6. START-UP

To put the filling station into operation, press the \checkmark -button and select the item „Start-up“ from the menu with the \blacktriangle or \blacktriangledown -key.

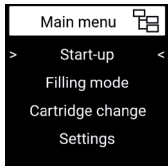

Press the \checkmark -button to initiate the start-up.

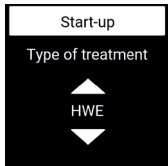

1. Select the treatment type (HWE, HVE, HVE+) with the \blacktriangle or \blacktriangledown -button.

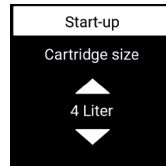

2. Select the cartridge size (2,5, 4 or 7 litres) with the \blacktriangle or \blacktriangledown -button.

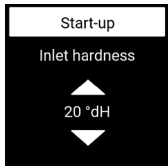

3. Use the \blacktriangle or \blacktriangledown -to set the measured input hardness.

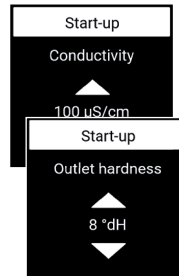

4. Use the \blacktriangle or \blacktriangledown -button to set the desired conductance (only possible with demineralisation) or the initial hardness (only possible with softening).

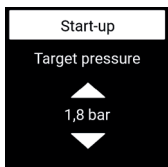

5. Use the \blacktriangle or \blacktriangledown -button to set the desired target pressure of the heating system.

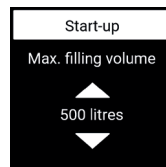

6. Use the \blacktriangle or \blacktriangledown -button to set the desired maximum filling volume.

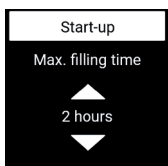

7. Use the \blacktriangle or \blacktriangledown -button to set the desired maximum filling time.

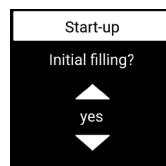

8. Use the \blacktriangle or \blacktriangledown -button to indicate whether this is the initial filling of the heating system.

After this specification, the filling of the heating system begins and ends according to the set parameters.

7. CHANGING THE CARTRIDGE

To change or refill the cartridge, press the \checkmark -button and select „Cartridge change “ from the menu with the \blacktriangle or \blacktriangledown -button.

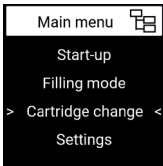

Press the \checkmark -button to start changing the cartridge.

The heating filling must not be active during the cartridge change.

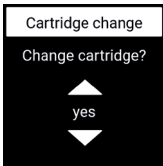

1. Use the \blacktriangle or \blacktriangledown -button to select whether you want to change the cartridge now.

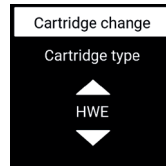

2. Use the \blacktriangle or \blacktriangledown -button to determine the cartridge type (HWE, HVE or HVE+).

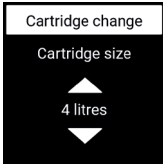

3. Use the \blacktriangle or \blacktriangledown -button to select the size of the cartridge (2.5, 4 or 7 litres).



4. Change the cartridge.

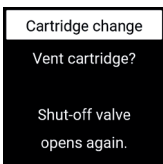
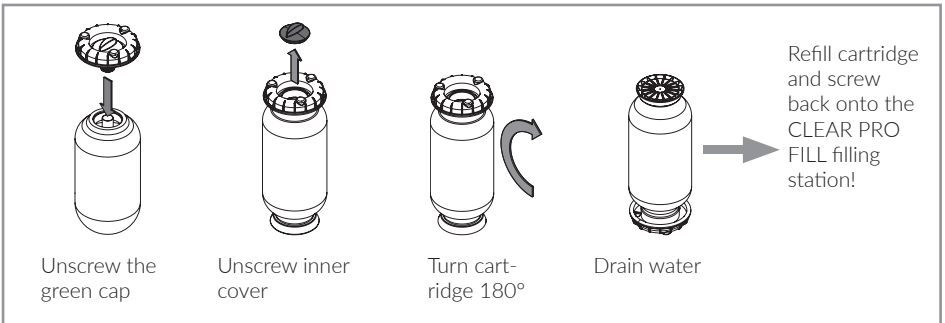

5. Vent the cartridge.

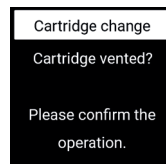

6. Confirm that the cartridge has been vented by pressing the \checkmark -button.

The changing of the cartridge is completed.

8. SETTING THE HARDNESS

SETTING FOR HWE

Set the desired mixed water hardness on the blending valve.

Turn in the „SOFT“ direction = soft water

Turn in the „HARD“ direction = harder water

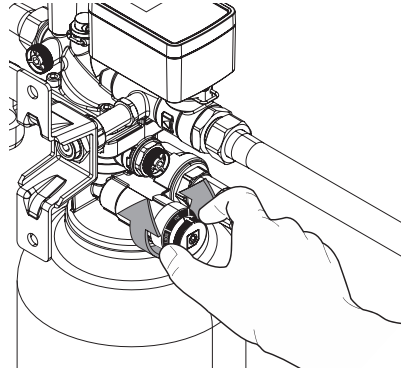

SETTING FOR HVE

Deactivate the blending valve:

Use a hexagon socket wrench to turn the spindle completely clockwise.

Hold the outer ring (with the embossed indicator arrow).

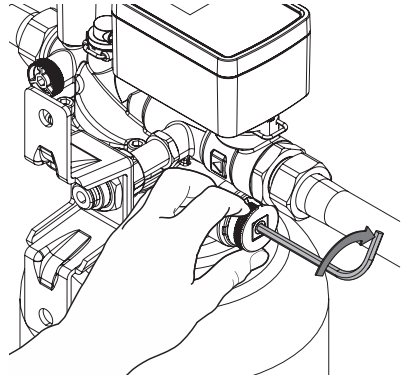

Determine the output quality with a conductivity meter:

Remove treated water from the drain valve and measure or check the conductivity ($< 100 \mu\text{s}$). The specifications according to VDI 2035/1 must be observed.

IMPORTANT: When the blending valve is closed, raw water is no longer added!

The system can now be filled after a check.

9. CLEAR PRO APP

The CLEAR PRO FILL filling station can also be controlled via WLAN router using the CLEAR PRO app. To install the app, choose between options A and B:

- A. Download the CLEAR PRO APP for free from the corresponding App Store and install it on your smartphone or tablet.
- B. Scan the QR code.

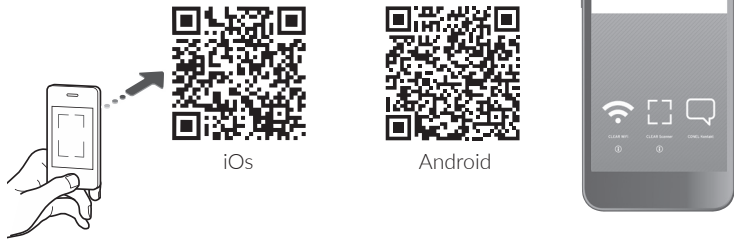

To control the CLEAR PRO FILL filling station with the CLEAR PRO APP, you must first register the device with CLEAR PRO.

REGISTRATION

- / Start the CLEAR PRO APP and tap the CLEAR WiFi button at the bottom left of the start screen.
- / Tap on the „Register user/device“ field under the login screen.
- / There are two ways to register a new device: You tap on the QR code scanner icon and scan the product-specific code. Or you enter the code number below and tap on „Add device“.

QR code and code number can be found ...

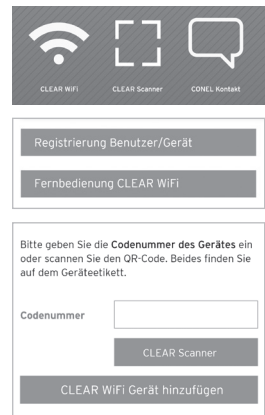

- / Assign a project name, enter your user data and confirm your entries. Then select a user name and assign a password with at least eight characters.
- / Read the privacy policy and agree to it. Then tap on „Register“.

Note that remote access to the CLEAR PRO FILL filling station via the Internet is only possible if there is an active Internet connection.

Do not switch off your router if you want to control the CLEAR PRO FILL filling station via the Internet and / or with the CLEAR PRO app.

Your Device



Devicetype:
CONEL CLEAR PRO FILL
Serialnumber:
123456...

Set a name for your project
(e.g. Address of the objects)

Registration User/Device

User Data Required fields are marked with *

Company*

Mr. Mrs.

First Name*

Privacy agreement

I have read and agree to the privacy agreement.

I hereby expressly consent to the storage and processing of my data provided above.

WIFI

- / Activate the AccessPoint of the CLEAR PRO FILL filling station so that the app can connect to the device. To do this, press the  - icon on the MultiControl.
 - / If the connection is established, the app wants to join the WiFi of the CLEAR PRO FILL filling station. Tap on „Connect“.
- Assign the desired WiFi network to the CLEAR PRO FILL filling station by selecting it from the list.
- / Enter the password of the selected WLAN network, tap OK and „Save“.
 - / The corresponding confirmation appears.
 - / Go back to the listing of the devices in your project. When connected, a green dot appears: The CLEAR PRO FILL filling station is connected to your WiFi network.

Make sure you are near the device to establish a connection.

If no connection is established, check the AccessPoint mode. The AccessPoint switches off after three minutes and must be reactivated if necessary.

Connection to CLEAR PRO FILL

Press and hold the button for ten seconds until the LED lights up blue

"WIFI XYZ" wants to join the WIFI "CLEAR PRO FILL [.....]"?

Set up connection

Please enter the data of the home WIFI.

Change WiFi network

The device has successfully connected to the WIFI.

CONEL CLEAR PRO FILL ALL-IN-ONE



Connection Online

Isolating valve closed

Remaining capacity 94% / 56l |

Serialnumber 12345678...

Via the CLEAR PRO app, the CLEAR PRO FILL filling station can be conveniently monitored, controlled and, if required, linked to other devices.

LOGIN

You have successfully registered the CLEAR PRO FILL filling station and connected it to the WiFi network. To operate the device, start the CLEAR PRO app and tap the CLEAR WiFi button at the bottom left of the start screen.

/ Enter your username and password.
Tap on LOGIN. Press the slider, you can also stay logged in permanently.

/ Your created project is displayed.

When tapped, the registered CLEAR PRO FILL filling station appears. Select it.

/ Tap Settings to configure the CLEAR PRO FILL filling station

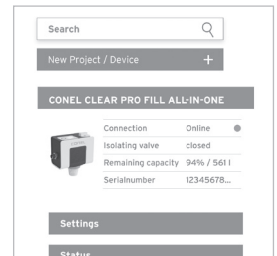
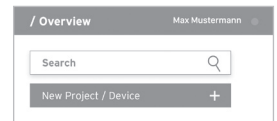

REMOTE CONTROL

In special cases (if no WiFi network is available at the moment), the CLEAR PRO FILL filling station can be controlled via the access point using the CLEAR PRO APP.

/ Activate the AccessPoint of the CLEAR PRO FILL filling station so that the app can connect to the device. Press the  icon on the MultiControl

/ If the connection is established, the CLEAR PRO app wants to join the WiFi of the filling station CLEAR PRO FILL.
Tap on „Connect“.

Now you can access the CLEAR PRO FILL filling station via the app and adjust the settings.

The AccessPoint deactivates after three minutes and must be reactivated if necessary.

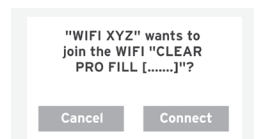
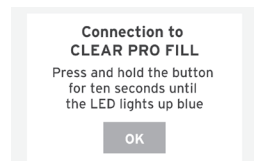

10. TECHNICAL DATA

CLEAR PRO FILL

Max. operating pressure:	6 bar
Max. operating temperature:	30 °C (inlet), 65 °C (outlet)
Fluid:	potable water
Filling capacity:	0,5 m ³ /h (0,3 m ³ /h at 2,5 l Kartusche)
Mounting position:	Main axis horizontal
Connecting size:	DN 15 (R ½")

MULTI-CONTROL

Protection class:	IP 21
Max. operating temperature:	10 °C - 60 °C
Batteries:	4 x LR6 (AA)
Input voltage:	5V



11. DIMENSIONS

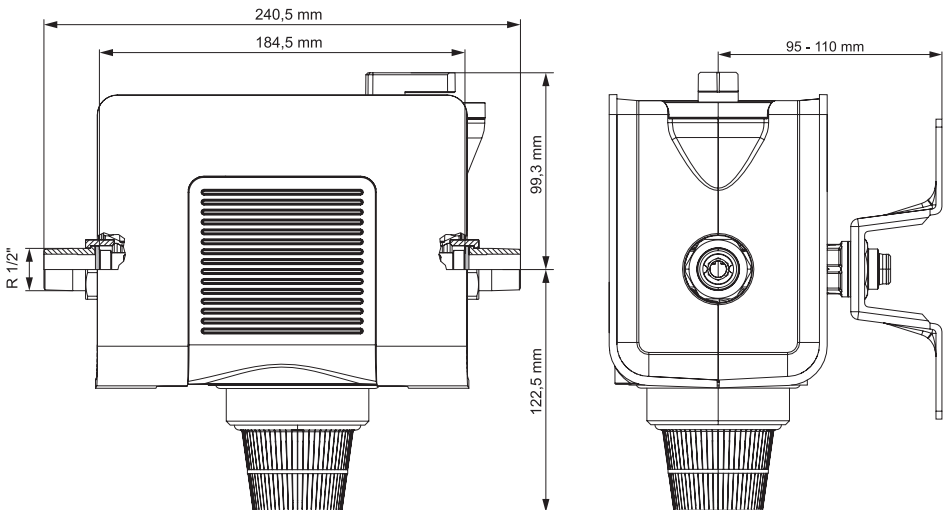

12. ACCESSORIES / SPARE PARTS

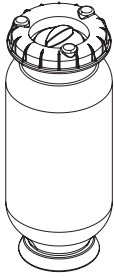

Softening cartridges	Content (L)	KBN-No.
CLEAR PRO FILL	2,5	CLEARPEH2
CLEAR PRO FILL	4	CLEARPEH4
CLEAR PRO FILL	7	CLEARPEH7

Demineralisation cartridges	Content (L)	KBN-No.
CLEAR PRO FILL	2,5	CLEARPES2
CLEAR PRO FILL	4	CLEARPES4
CLEAR PRO FILL	7	CLEARPES7

Demineralisation + cartridges	Content (L)	KBN-No.
CLEAR PRO FILL+	2,5	CLEARPESP2
CLEAR PRO FILL+	4	CLEARPESP4
CLEAR PRO FILL+	7	CLEARPESP7

Exchange resin	Content (L)	KBN-No.
CLEAR PRO FILL	2,5	CLEARPEHG2
CLEAR PRO FILL	4	CLEARPEHG4
CLEAR PRO FILL	7	CLEARPEHG7



Exchange resin	Content (L)	KBN-No.
CLEAR PRO FILL	2,5	CLEARPESG2
CLEAR PRO FILL	4	CLEARPESG4
CLEAR PRO FILL	7	CLEARPESG7

Exchange resin +	Content (L)	KBN-No.
CLEAR PRO FILL+	2,5	CLEARPESPG2
CLEAR PRO FILL+	4	CLEARPESPG4
CLEAR PRO FILL+	7	CLEARPESPG7

	KBN-Nr.
MULTI-CONTROL	YSK233500900
WIRING HARNESS	YSK320001900

CONEL DER BESTE FREUND DES INSTALLATEURS.

Montage- und Bedienanleitung Füllstation CLEAR PRO FILL/1.0/02-24/©
CONEL GmbH / Margot-Kalinke-Straße 9 / 80929 München
Sämtliche Bild-, Produkt-, Maß- und Ausführungsangaben entsprechen
dem Tag der Drucklegung.
Technische Änderungen vorbehalten. Modell- und Produktansprüche
können nicht geltend gemacht werden.